

# 100

# ЖИТТЕВО ВАЖЛИВИХ НАВИЧОК

Як відірватися від стеження,  
не потрапити в полон і вижити  
в небезпечній ситуації

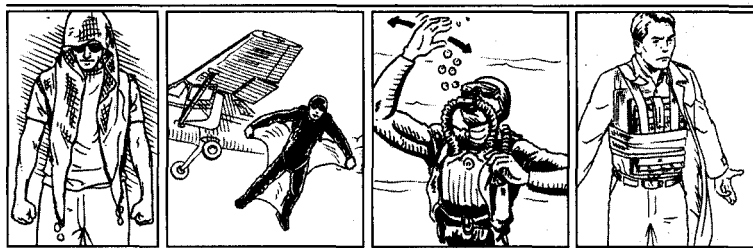

## КЛІНТ ЕМЕРСОН

Офіцер ВМС США у відставці

Ілюстрації

**ТЕДА СЛАМПЯКА**

УДК 159.92:355.5

Е 60

*Переклала з англійської Н. Лавська*

Перекладено за виданням:

**100 DEADLY SKILLS**

by Clint Emerson

All rights reserved. No part of this publication may be reproduced or stored in a retrieval system or transmitted in any form or by any means, whether electronic, mechanical, photocopying, recording or other kind, without the prior permission in writing of the owners.

Усі права застережено. Жодну частину цієї публікації не можна відтворювати, зберігати в системі пошуку інформації чи передавати в будь-якій формі будь-яким способом — електронним, механічним, ксерокопюванням або іншим способом — без попереднього письмового дозволу власника.

**Емерсон К.**

Е 60

100 життєво важливих навичок / Пер. з англ.  
Н. Лавської. — К. : Видавнича група КМ-БУКС,  
2021. — 256 с. : іл.

ISBN 978-617-7489-21-3

Ця книжка, написана колишнім співробітником спецслужб США, містить інформацію, якою має володіти кожен із нас, щоб захистити себе та своїх близьких у разі виникнення небезпечної ситуації. Усі поради та інструкції подані у формі, цілком доступній для пересічної людини. Читач, зокрема, дізнається, як уникнути переслідування, вирватися із рук викрадача, протистояти нападу, яких заходів ужити, аби врятуватися під час природного катаклізму.

УДК 159.92:355.5

ISBN 978-617-7489-21-3

© Escape the Wolf, LLC, 2015

© ТОВ «Видавнича група  
КМ-БУКС», 2021

## ЗВЕРНЕННЯ ДО ЧИТАЧІВ

Описані на наступних сторінках навички названі життєво важливими з певної причини, а не тільки через небезпеку, яку вони становлять для інших. Розроблені високодосвідченими спецагентами, які регулярно опиняються в небезпечних для життя умовах, ці навички виходять за межі людської витривалості, точності та винахідливості, а часто і за рамки закону.

Книга, яку ви тримаєте в руках, містить практичну інформацію зі світу спецслужб, адаптовану до звичайного життя. Значна частина цієї інформації призначена здебільшого для цивільних осіб, аби вони могли себе захистити в надзвичайних ситуаціях.

Під час несподіваної небезпеки найкраще, що можна зробити у більшості випадків, — це втекти. При зустрічі з божевільним стрільцем (с. 190) першою реакцією має бути втеча, і тільки у крайньому разі слід ставати до бою. Якщо злодію потрібні ваші коштовності — віддайте. Але якщо насправді настав кінець світу... що ж, тоді начхати на всі правила!

Автор та видавець не несуть жодної відповідальності за будь-які пошкодження, що можуть стати причиною належного чи неналежного використання інформації, яка міститься у книжці. Адже заявлена мета цієї книжки полягає не в тому, щоб озброїти читачів смертельними знаннями, а в тому, щоб захистити їх у неприємних чи навіть у критичних ситуаціях.

Будьте сильними духом і витривалими. Поважайте закони країни та права інших людей.

Нашу долю визначає те, наскільки ми готові переборювати себе заради порятунку власного життя, тобто те, які рішення ми приймаємо, щоб не загинути. Ми повинні робити все можливе, щоб вистояти і залишитися живими.

— Беар Гріллс

# ЗМІСТ

Подяки.....	9
Вступ.....	10

## **Частина I: ПІДГОТОВКА ДО МІСІЇ..... 13**

001 Анатомія Войовничого кочівника.....	14
002 Зберіть аварійний запас для повсякденного носіння .....	18
003 Зберіть аварійний комплект для автівки.....	22
004 Зробіть прихований компас .....	24
005 Саморобна потаємна кобура .....	26
006 Приховані засоби звільнення.....	28
007 Виготовлення ректальної капсули .....	30
008 Виготовлення саморобного бронезилета.....	32
009 Захист від куль у непередбаченій ситуації .....	34
010 Тренування Войовничого кочівника.....	36

## **Частина II: ПРОНИКНЕННЯ НА ВОРОЖУ ТЕРИТОРІЮ .....39**

011 Перетин ворожих кордонів морем .....	40
012 Перетин ворожих кордонів повітрям.....	44
013 Перетин ворожих кордонів по землі .....	46
014 Ховайте спорядження у сховках.....	50
015 Підіймання на гаках.....	52
016 Підіймання на високу стіну.....	54
017 Зливайтесь із будь-яким оточенням.....	56

## **Частина III: ОБЛАШТУВАННЯ: ЖИТЛО, ТРАНСПОРТ, ЗБРОЯ .....59**

018 Безпека в готелі .....	60
019 Як захистити готельний номер від вторгнення .....	62
020 Ховаємо речі в готельному номері .....	64
021 Створення прихованого спостережного пункту.....	66
022 Викрадення автомобіля .....	68

023	Підготовка оперативного транспортного засобу.....	72
024	Підготовка транспорту до втечі від переслідування .....	74
025	Спостережний пункт у машині .....	76
026	Викрадення літака .....	78
027	Глушник з пляшки для води .....	82
028	Як перетворити парасольку на свинцеву битку.....	84
029	Перетворить авторучку на зброю .....	86
030	Обушок із риболовного грузила .....	88
031	Зброя з гнучкого ланцюга.....	90
032	Шипований кийок з газети .....	92
033	Використання тубуса для монет .....	94

**Частина IV: СТЕЖЕННЯ: СПОСТЕРЕЖЕННЯ,  
ПЕРЕСЛІДУВАННЯ І ВИЯВЛЕННЯ.....97**

034	Піше стеження .....	98
035	Автомобільне стеження .....	100
036	Виготовлення саморобного інфрачервоного ліхтаря .....	102
037	Виготовлення «маячка» для нічного стеження.....	104
038	Як дізнатися про ймовірний обшук .....	106
039	Викриття стеження .....	108
040	Як непомітно відірватись від стеження .....	110
041	Виявлення приладів стеження .....	112
042	Як обманути камери спостереження .....	114

**Частина V: ДОСТУП: ТАЄМНИЙ ЗЛАМ  
І ПРОНИКНЕННЯ..... 117**

043	Саморобні відмички .....	120
044	Як відкрити замок відмичкою .....	122
045	Зробіть відтиск ключа.....	126
046	Скопіюйте ключ.....	128
047	Відбиток замка .....	130
048	Як відчинити двері в готельному номері без ключа.....	132
049	Як відкривати дверні засуви .....	134
050	Злам навісного замка .....	136
051	Як непомітно обшукати замкнену валізу.....	138

052 Як розблокувати дверцята машини за допомогою мотузки.....	140
053 Як непомітно прослизнути крізь гаражні ворота .....	142

**Частина VI: ЗБІР РОЗВІДДАНИХ:  
ПРОСЛУХОВУВАННЯ  
ТА ВІДЕОСПОСТЕРЕЖЕННЯ ..... 145**

054 Встановлення пристрою для прослуховування .....	146
055 Як перетворити динамік на мікрофон .....	148
056 Виготовлення та встановлення шпигунської відеокамери.....	152
057 Як зробити саморобний пластик .....	154
058 Як відправити анонімного електронного листа .....	156
059 Ховайте інформацію на видноті .....	158
060 Ховайте та передавайте дані за допомогою звичайних світлин .....	160

**Частина VII: ОПЕРАТИВНА ДІЯЛЬНІСТЬ:  
ПЕРЕШКОДЖАЙ, ЛІКВІДУЙ,  
ЗНЕСКОДЖУЙ ..... 163**

061 Як вихопити прихований пістолет .....	164
062 Стрільба з транспортного засобу.....	166
063 Як перемогти у ножовому бою .....	168
064 Удар нокаутом .....	170
065 Нищівний удар ліктем .....	172
066 Саморобний електрошокер .....	174
067 Саморобний вибуховий пристрій .....	178
068 Саморобний пристрій для засліплення .....	180
069 Коктейль Молотова .....	182
070 Прицільна нейтралізація автомобіля .....	184
071 Знешкодження людини, яка цілиться вам у груди .....	186
072 Знешкодження людини, яка цілиться вам у спину .....	188
073 Як вижити під безладною стріляниною .....	190
074 Саморобний респіратор.....	194
075 Як врятуватись від вибуху гранати .....	196
076 Психологічний тиск.....	198

**Частина VIII: САНАЦІЯ:  
ЗНИЩУЙТЕ СВОЇ СЛІДИ.....201**

077 Не залишайте свою ДНК.....	202
078 Знищення відбитків пальців.....	204
079 Знищення цифрових слідів .....	206
080 Як обдурити програму розпізнавання облич .....	208
081 Як обдурити сканер відбитків пальців .....	210
082 Маскування нашвидкуруч.....	212
083 Як пробратись повз сторожового пса.....	214
084 Як непомітно звільнити від води маску для підводного плавання.....	216
085 Якщо місії загрожує провал.....	218

**Частина IX: ЕВАКУАЦІЯ ТА ВТЕЧА:  
ЯК ЗНИКНУТИ НАЗАВЖДИ..... 221**

086 Виготовлення страхувальної прив'язі .....	222
087 Як вибратись із багатоповерхової будівлі .....	224
088 Як не втонути .....	226
089 Як вибратись із автомобільного багажника .....	228
090 Планування шляху відступу .....	230
091 «Поліцейський розворот» .....	232
092 Розворот на 180° заднім ходом.....	234
093 Як вижити під час автомобільного зіткнення.....	236
094 Як прорвати автомобільний блок.....	238
095 Як уникнути засідки .....	240
096 Набудьте правильного положення тіла для втечі.....	244
097 Зміна положення зв'язаних рук .....	246
098 Як звільнитись від кайданок .....	248
099 Звільнення від пластикових стяжок.....	250
100 Звільнення від клейкої стрічки .....	252
Заключний ГВ .....	254
Словник термінів .....	255



Я дуже вдячний тим, хто допоміг мені у створенні цієї книжки.

Досвід успішного написання книг Х. К. Мелтона спрямовував мене на всьому шляху до публікації.

Ден Мендел, мій літературний агент, чоловік, який може продати лід полярним ведмедям та сюррикени ніндзям, урятував мене від багатьох неприємностей.

Без Саванни, моєї літературної помічниці, та її неймовірної терплячості, вміння і старанності цю книжку ніколи б не було надруковано.

Тед Слампяк, який був художником-розкадрувальником успішного серіалу «Пуститися берега», став ілюстратором цієї книги. Його творчі навики не мають собі рівних. Він справжній професіонал і майстер своєї справи.

Метью Бенджамін — це мій дотепний редактор, що не розлучається з сигаретою. Якби не його командні якості, наполегливість та величезний досвід, ця книжка ніколи не з'явилася б на світ.

Цензори в Пентагоні, які провели мою книжку через складний процес узгоджень у різних інстанціях, — з цією системою, на мою думку, слід співпрацювати усім колишнім та сучасним військовим письменникам. Я вдячний їм за те, що витратили свій час та сили.

## Вступ

Сьогодні потенційні загрози чигають на нас повсюди. Зазвичай лиха спалахують в охоплених війною регіонах та у віддалених місцинах, але поволи вони наближаються до наших осель. Терористичні акти, стрілянина на вулицях та невидима (а часом і видима) оку повсякденна злочинність — небезпека вже не обмежується темними провулками, нестабільними країнами чи проблемними регіонами.

Зазвичай люди яскраво уявляють собі найбільш песимістичні сценарії, але реальний апокаліпсис — це хаос та злочинність. Хтось уявляє іншопланетян, хтось — крижану тундру чи міжгалактичні війни, однак початок реальної катастрофи, скоріше за все, буде мати вигляд банального повідомлення у останніх вечірніх новинах про вандалізм чи перестороги газетних заголовків, у яких йтиметься про масове відключення від інтернету. Або це може бути засто-рога, пов'язана з діями жорстокого злочинця, який ховається в темряві безлюдної автостоянки. Під час катастрофи погріб, забитий консервованими бобами та дистильованою водою, навряд чи стане у великій пригоді.

У майбутньому, коли потенційну загрозу становитиме кожен чужинець, єдиним способом порятунку буде вивчення специфіки мислення хижака. До яких засобів вдаються найхитріші, найнебезпечніші людські істоти в нашому середовищі? Як можна розпізнати небезпеки, що нас оточують, і уникнути їх? Аби це з'ясувати, можна звернутись до злочинного світу. Або ж обрати інший шлях і повчитись у високодосвідченого спецагента.

Наведені життєво важливі навички запозичені зі світу спецоперацій. Це складне сплетіння ідей, якими володіють агенти, об'єднані схильністю до таємних ігор та небезпеки. Ці елітні, висококваліфіковані вояки ризикують своїм життям у найскладніших та найжахливіших умовах на землі. Агенти-розвідники дістаються у регіони з украй небезпечною та нестабільною ситуацією, тому вони повинні бути однаковою мірою шпигунами, солдатами і порушниками правил.

Вони — кіногерої сучасних часів, наполовину джеймси бонди, наполовину рембо. Дехто називає цих висококваліфікованих агентів «Войовничими кочівниками», натякаючи на те, що вони зневажають міжнародні кордони і схильні діяти швидко та жорстко.

Більшість технік, які складають комплекс знань Войовничого кочівника, не можна розголошувати з міркувань громадської безпеки. Проте наведена в цій книжці інформація покликана не зашкодити, а врятувати життя. Опис кожного навичку розбитий на важливі складові, або порядки дій (ПД), після чого у головному висновку (ГВ) розтлумачується зміст цього навичку з точки зору агента. ГВ для цивільних осіб освітлює навик так би мовити з протилежного боку, тобто описує, яких запобіжних заходів можуть вжити мирні жителі проти зловмисників, що використовують зазначену техніку.

Автор цієї книжки, офіцер ВМС у відставці, який прослужив кілька років в Агенції національної безпеки США, спирався на свій багатющий досвід (а саме двадцять років участі у спецопераціях по всьому світу як у складі команди, так і самостійно). Читач ознайомиться з навичками, отриманими як під час бойових дій, так і під час розвідки, це — потенційна можливість вижити, якщо ви опинилися у небезпечній ситуації. Ви дізнаєтесь, як уникнути переслідування, як вирватись із рук викрадача та як протистояти нападу. І навіть у разі якогось природного катаклізму ця книжка зможе стати певною мірою керівництвом з виживання.

Небезпека може заявити про себе в будь-яку мить. Однак якщо ви навчитеся думати, як Войовничий кочівник, це неабияк підвищить ваші шанси на перемогу, коли ви зіткнетесь з іншопланетним вторгненням чи нападником, озброєним таким, здавалося б, невинним предметом, як пляшка для води\* чи парасолька.

---

\* До речі, на с. 82 ви дізнаєтесь, як розвинути в собі ірраціональний страх перед пляшками для води.



# Частина I

ПІДГОТОВКА  
ДО МІСІЇ

Більшість наведених у цій книзі навиків можна використувати для самооборони, але пересічний громадянин також може багато чого перейняти від специфіки мислення агентів. По-перше, такому образу мислення характерні підготованість та обізнаність. Чи то вдома, чи під глибоким прикриттям, агенти постійно перевіряють обставини та оточення на наявність загроз, навіть коли вони не на роботі. Ви також можете виробити в собі таку звичку: звертайте увагу на запасні виходи в переповнених ресторанах чи спонтанно продумуйте план евакуації. Така пильність дозволяє миттєво відреагувати на несподівану небезпеку.

Перетинає він кордони, веде спостереження, усуває небезпечні цілі чи зникає, не залишаючи по собі слідів, — конспіративний агент часто працює самотужки. З огляду на те, що він так часто опиняється в тилу ворога без підкріплення, крім навиків ведення бою та контррозвідки агент повинен мати здібності до оцінки та аналізу ризиків. До речі, цивільні особи, які готові до потенційних ризиків (наприклад, під час подорожей), будуть на багато кроків попереду від усіх інших.

Агенту також властиве прагнення до анонімності. Кожен агент має бути готовим «перейти в тінь» — тривалий час діяти в умовах обмеженого контакту з товаришами. Працюючи під прикриттям, розвідник може взяти на себе роль студента, бізнесмена чи мандрівника, адже терористичні угруповання чи уряд країни, в якій він перебуває, можуть слідкувати за ним під час його переміщень (зайва обережність не завадить, оскільки в разі схоплення на шпигуна чекатиме арешт, допити та катування). Бо навіть будь-яка пересічна людина, що вирушає за кордон, під час мандрівки не захищена від дрібних хуліганів та викрадачів. Аби протистояти подібним ризикам, агент намагається зробити свою зовнішність непоказною. Запам'ятайте: що менше уваги привертає Кочівник, то у більшій він безпеці.

# №001: Анатомія Войовничого кочівника

ПД (принцип дії): Приховуйте засоби виживання,  
щоб зменшити вразливість до факторів ризику.



**ГВ:** Зміщуйтеся з натовпом і завжди носіть з собою готівку та пістолет — за допомогою того чи іншого завжди отримаєте необхідне.

Через неймовірно високу конспіративність своїх місій агенти докладають чималих зусиль, щоб якнайкраще злитися з оточенням. Старанна робота над зовнішністю дозволяє їм діяти, залишаючись непоміченими для потенційних свідків, місцевої поліції та спецслужб. Однак крім непримітності, одяг та екіпірування повинні приховувати оснащення, що може знадобитись під час спецоперацій чи втечі (наприклад, поясний ремінь, вилоги штанів та язички черевиків — це ідеальні місця, щоб сховати ключі для кайданок і бритвені леза).

Агенти полюбляють такі бренди, як Panerai — вони надійні та якісно виготовлені, й водночас мають цілком звичайний вигляд. Зажди готові втікати чи битись, агенти носять черевики з закритими носками і кевларовими шнурками, ховають зброю на тілі та аварійне спорядження в одязі. Навіть якщо агент не палить, він завжди носить із собою запальничку та цигарки, тому що їх можна використати як інструменти для втечі або відволікти ними увагу (с. 98, 178 та 180). Світлодіодний ліхтарик допоможе орієнтуватися в темряві чи подати сигнал про допомогу.

Щодо спорядження слід зазначити, що воно сильно відрізняється від того, що уявляють собі любителі кіно. Оскільки підпільні агенти не можуть літати комерційними рейсами зі зброєю чи високотехнологічним шпигунським обладнанням, прихованим у багажі, вони воліють обходитись зовсім без техніки або малою її кількістю і часто імпровізують. В той час як вигадані шпигуни застосовують різноманітні блискучі хитромудрі пристрої, у реальному світі будь-яка високотехнологічна іграшка підвищує ризик викриття чи арешту. Тому агенти вчаться адаптуватись, імпровізувати та долати технічні перешкоди, використовуючи інструменти і технології, які без перешкод можна знайти в країні призначення. Наприклад, на приліжковому столику в кожному готельному номері є Біблія чи Коран. Якщо декілька таких книжок зв'язати шворкою до купи, то можна отримати імпровізований бронезилет, який чудово захищає від металевих предметів.



Хоча такий низькотехнологічний підхід, як правило, не поширюється на засоби зв'язку, агент вживає усіх заходів кібербезпеки. Він за всяку ціну намагається не залишати за собою цифрових слідів, розуміючи, що будь-яка кіберкомунікація геть ненадійна. В наш час, коли ошадні рахунки та місцезнаходження друзів і рідних можуть стати відомими будь-кому, хто має доступ до Wi-Fi та бажання завдати шкоди, пересторога не буває надмірною.

**ГВ для цивільних осіб:** під час подорожі вам стане в нагоді вміння розчинятися у натовпі. Обирайте зручний одяг та аксесуари, які не привертають надмірну увагу. Під час міських заворушень яскраві кольори та контрастові логотипи можуть стати зручними мішенями для снайперів.

Пересічний громадянин готується до надзвичайних ситуацій в аспекті життєзабезпечення, приділяючи першочергову увагу запасам їжі та води (прихованим глибоко в погребі), а не зброї та шляхам відходу. Проте справжня готовність полягає в тому, щоб усвідомити жорстокість сучасного світу і протистояти їй. Перебувати в стані постійної готовності, а також виконувати місію та уникати критичних ситуацій Войовничому кочівнику допомагають три різновиди комплектів для повсякденного носіння (КПН). Виникне в ньому потреба чи ні, КПН також стане перевагою при будь-якій неочікуваній загрозі, як-от екологічна катастрофа, напад терористів чи в разі одиночного теракту.

Перебуваючи на ворожій території за несприятливих умов, кочівник розподіляє в своєму одязі та речах предмети, що забезпечують життєдіяльність та особисту безпеку. Якщо так станеться, що його обеззброять, то кілька невиявлених інструментів зможуть врятувати йому життя. Засоби рятування слід розподіляти таким чином, щоб деякі з них залишались доступними, навіть якщо Кочівник зв'язаний.

Базовий комплект — «кишеньковий» — має складатися з основної зброї, засобів звільнення та втечі й одного «чистого» (секретного) мобільного телефону. Замість того щоб складати ці речі в один контейнер чи сховок, їх слід розподілити в одязі. Пістолет необхідно сховати у поясній кобурі, звідки його можна швидко вихопити (способи ношення зброї в кобурі наведені на с. 164). Дуже важливо мати засіб екстреного зв'язку, а всі інші складові такого комплекту можуть варіюватися залежно від місцезнаходження. Ручкою Zebra з нержавійки можна писати записки потенційним рятувальникам — чи боронитись від противника. У випадку викрадення чи затримання ключі від кайданок та світлодіодний ліхтарик, замаскований серед ключів від автомобіля чи готельного номера, можуть врятувати життя. На той випадок, якщо ваші кишені обшукають, запасний ключ для кайданок можна сховати у вилогу сорочки чи в бігункові за-

стілки-блискавки. Деякі агенти носять з собою боксерську капу, яка може визначити результат рукопашної бійки.

«Сумочний» комплект зазвичай зберігається в куртці чи в тактичній сумці (див. далі) і виконує функцію резервного комплекту в разі, якщо агент залишиться без основної зброї та/чи тактичної сумки. Цей дуже компактний комплект містить невеличкі імпровізовані засоби самозахисту (стосик дрібних грошей, зав'язаних у носову хустинку) та засоби навігації (налобний ліхтарик і портативний GPS), які можуть змінюватись залежно від обставин, а також інструменти для відмикання замків, за допомогою яких можна отримати доступ до інформації, їжі чи притулку. Придбаний набір заготовок для виготовлення ключів стане в пригоді, якщо потрібно буде кудись проникнути і вломитись. Ідеальним контейнером для цього набору стане міцний і непримітний жорсткий чохол для окулярів.

Останній шматок пазла — це тактична сумка. Якщо існує загроза стеження чи нападу і агент вимушений тікати, в такій сумці має бути порожній наплічник, що стискається до малих розмірів, та зміна одягу протилежного за кольором тому, в який вдягнутий агент. Не слід забувати і про черевики: якщо ходите в кросівках — візьміть пару гумових сандалів. У потаємній кишені сумки зберігаються конфіденційні дані на запам'ятовуючих пристроях, таких як флешка чи карта пам'яті. Безневинний на вигляд кевларовий планшет для паперів можна використати як імпровізований бронежилет, а пачка готівки дає Кочівнику можливість жити «в підпіллі» стільки, скільки того вимагає ситуація.

**Додаткові навички:** зберіть сумку аварійного запасу для транспортного засобу (с. 22); створіть засоби швидкого маскування (с. 212); використовуйте імпровізований бронежилет (с. 32); визначте місця для термінового укриття від куль (с. 34).

# №002: Зберіть аварійний запас для повсякденного носіння

ЗП: Купляйте та збирайте речі, з яких складатимуться набори для повсякденного використання

## ПД 1: Кишеньковий набір



## ПД 2: Набір для сумки



ПД 3: Тактична сумка (барсетка) – сумка через плече Zero Trace

Потаємна кишеня для даних  
(у сумці Zero Trace)

Порожній наплічник,  
що легко складається

Приховане  
бритвене лезо

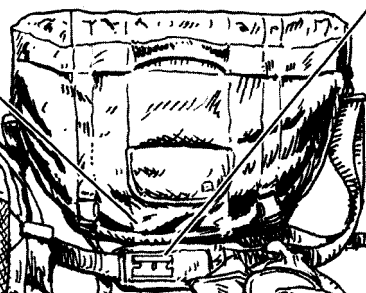

Сандалії



Сигарети

Зміна одягу

Запасний  
годинник

Сонячні окуляри

Готівка

Запальничка



Парасолька

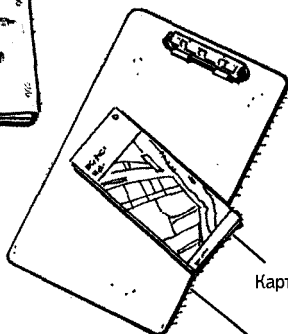

Карта

Куленепробивний планшет для паперів

**ГВ:** Життя непередбачуване.  
КПН дає перевагу при зустрічі  
з чимось неочікуваним.

Агенти не можуть дозволити собі щоразу повертатись на базу, щоб поповнити запаси їжі чи амуніції, тому їх ефективність як самостійних бойових одиниць базується на підготовці — а підготовка завжди означає бути готовим до найгіршого. Коли агент проводить операцію за кордоном, один із найперших пунктів на порядку денному після отримання завдання — це зібрати сумку аварійного запасу. В екстреному випадку ця сумка (також відома як «набір для відступу») перетворюється на систему життєзабезпечення. Вона містить усе необхідне агенту для підтримання життя, якщо він змушений піти в підпілля, відсидітися десь, доки завершить свою місію або підготується до безпечного відступу з зони дій.

Як правило, сумка аварійного запасу містить одно- або дводенний запас найнеобхіднішого для життя: воду, їжу, готівку, засоби першої медичної допомоги, засоби навігації та «чистий», або секретний мобільний телефон, відомий у злочинному світі як «одноразовий». Таку сумку необхідно заховати в оперативному транспортному засобі, засунувши в таке місце, звідки її можна легко дістати з водійського сидіння, наприклад у відділенні середньої консолі чи під сидінням (якщо машина агента перекинеться догори дригом через зіткнення з машиною агресорів, до цього набору повинно бути легко дотягнутись рукою). Сумка аварійного запасу має бути досить легкою — консерви та інші важкі предмети не полегшують її транспортування.

**ГВ для цивільних осіб:** у повсякденному житті сумки аварійного запасу можна підготувати на випадок критичних ситуацій не тільки жителям регіонів з високим ризиком природних лих, але й усім, хто усвідомлює ризик техногенних катастроф і тероризму.

# №003: Зберіть аварійний комплект для автівки

ЗП: Будьте готові до евакуації в критичній ситуації.

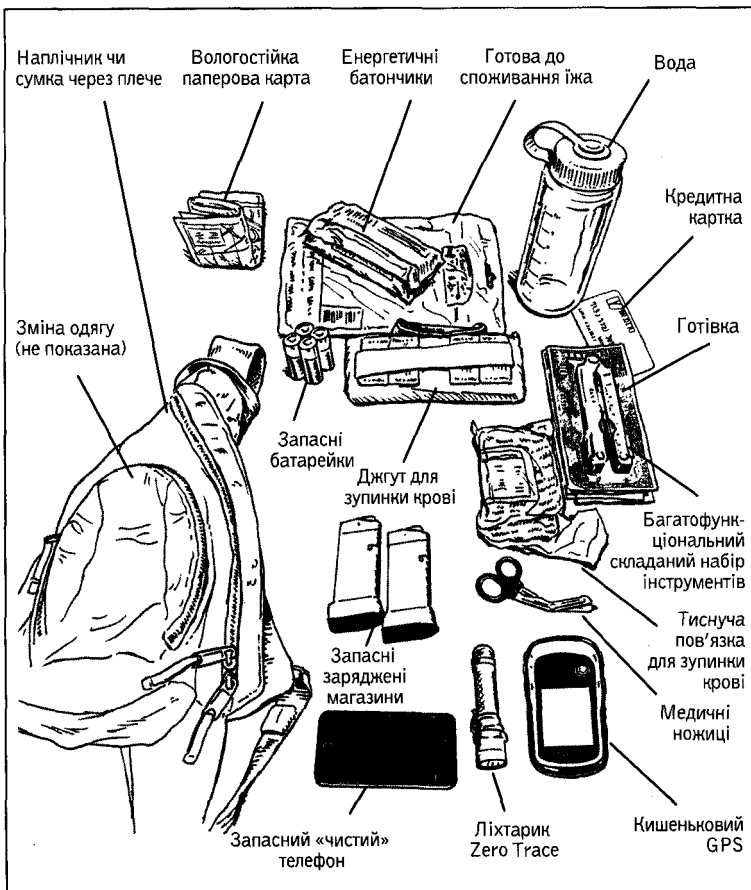

**ГВ:** Надійний аварійний комплект має містити засоби життєзабезпечення на добу.

Конспіративність часто вимагає використання надійних альтернатив, які не викликають підозри. У випадку з компасом цим вимогам цілком задовольняє пара простих магнітів. За відсутності GPS-пристрою (іноді використання портативної системи GPS може привернути занадто багато уваги) Кочівник може скористатися непомітним компасом, який допоможе ефективно орієнтуватись на незнайомій місцевості, якою б віддаленою вона не була.

Зазвичай мікрокомпаси продаються у туристичних крамницях розвинутих країн, однак іноді їх буває важко знайти в інших місцях. Натомість імпровізований компас легко виготовити з підручних засобів, доступних у більшості країн. В ньому використовується сила магнітів з рідкоземельних металів — базовий принцип, що лежить в основі всіх компасів. Якщо налаштувати їх на магнітне поле Землі, з'єднавши і підвісивши на нитки, вони перетворюються на природний компас: один вказує на південь, а інший на північ.

Оскільки покупка рідкоземельних магнітів може викликати підозри, зверніть увагу на більш звичайні товари, такі як магнітики на холодильник, магніти для лекційної дошки чи магнітні застібки для сумок — завжди потрібна парна кількість. Будь-який подібний імпровізований пристрій слід ретельно перевірити, інакше у відповідальний момент може виявитися, що інструмент неточний.

**ГВ для цивільних осіб:** за стандартними інструкціями, для виготовлення компаса (див. малюнок) потрібні два рідкоземельних магніти і відрізок кевларової нитки (вона є дуже міцною), але подібного ефекту можна досягти, проштрикнувши наскрізь корок намагніченою голкою та опустивши його у воду.



# №004: Виготовлення прихованого компаса

ЗП: Зробіть та сховайте надійний запасний компас.

ПД 1: Саморобні компаси привертають менше уваги, ніж магазинні, і їх легко виготовити зі звичайних предметів.

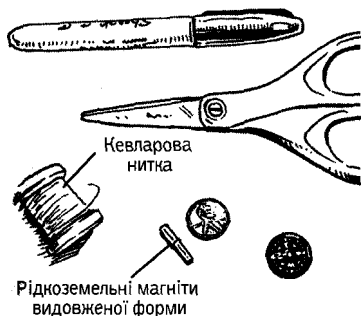

ПД 2: Відріжте приблизно 15 см кевларової нитки. Затисніть її кінець між двома рідкоземельними магнітами.

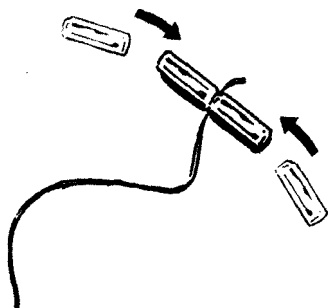

ПД 3: Підвісьте магніти на нитці. За допомогою компаса визначте, який з магнітів вказує на північ. Позначте цей магніт маркером.

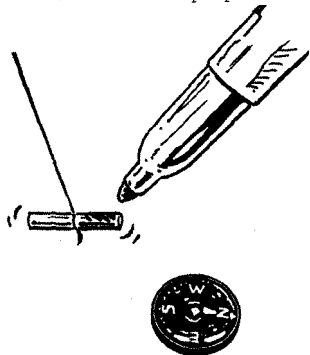

ПД 4: Такий магніт можна розмістити в підрубочному шві, тож його можна сховати будь-де в предметах одягу.



**ГВ:** Неможливість зорієнтуватись на місці — це перша причина повторного захоплення після втечі.

Оскільки перетинати міжнародні кордони з пістолетами та іншим спорядженням неможна без спеціального дозволу від країни вильоту та країни призначення, агенти здобувають зброю на місці через нелегальні канали. Але часто проблеми починаються тоді, коли виникає необхідність роздобути спеціалізоване обладнання, таке як потаємна кобура, і будь-яка спроба провезти його контрабандою неминуче закінчиться для Кочівника небажаним затриманням на митниці.

Щоб не привертати до себе увагу, агенти, як правило, використовують для виконання своєї місії речі широкого вжитку. Така схильність до простоти пов'язана із деякими труднощами, але це не означає, що агенти опиняються у не вигідному становищі, тому що багато саморобних інструментів (зокрема й кобура) виявляються навіть кращими за фабричні.

Магазинну кобуру зазвичай важко приховати. Громіздка та жорстка, вона видає наявність зброї на поясі, та й витягати з неї зброю часто буває незручно. Пістолет, який неможливо швидко і без зусиль дістати з кобури, може виявитись смертельною перепорою, тому слід дуже прискіпливо обирати кобуру. Ця імпровізована модель, виготовлена з дротяного вішака та скотчу, не додає зайвого об'єму і гарантує швидке і безпроблемне діставання зброї.

**Супутні навички:** вихоплювання прихованого пістолета (с. 164).

# №005: Саморобна потаємна кобура

ЗП: Зробіть потаємну кобуру для пістолета з дрягяного вішака для одягу.

ПД 1: Придбайте все необхідне.

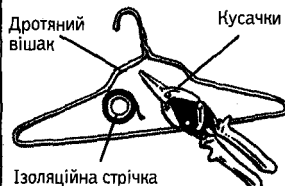

ПД 2: Відріжте від вішака гачок.



ПД 3: Вирівняйте дрiт, що залишився, і складіть його навпiл.



ПД 4: Загніть петлю за 2,5 см від кінця, щоб утворився гачок.



ПД 5: За 5 см від першого згину зігніть дрiт знову, надавши йому S-подібної форми.



ПД 6: Виміряйте довжину вашого пістолета, щоб визначити, де слід зробити опорний гачок для ствола.



ПД 7: Загніть опорний гачок. Він має бути завдовжки 5-7 см. Решту відріжте.

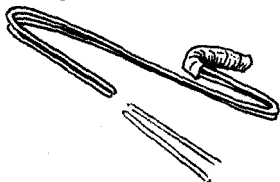

Для зручності обмотайте гачок-тримач ізоляційною стрічкою.

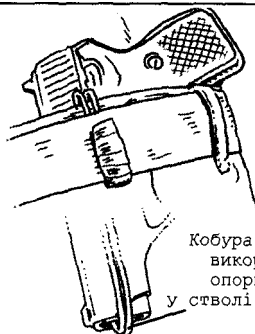

Кобура в процесі використання з опорним гачком у стволі пістолета

**ГВ:** Потаємна кобура повинна надійно і безпечно утримувати пістолет.

Ймовірність бути затриманим, викраденим чи взятим у заручники існує для всіх мандрівників, а особливо для агентів, які в подібних ситуаціях не можуть розраховувати на допомогу уряду своєї країни.

У разі затримки агента негайно обшукають на предмет прихованої зброї, і тоді більшу частину його спорядження конфіскують ті, хто взяв його в полон. Сховані в одязі засоби звільнення можуть якийсь час залишатись непоміченими, однак при тривалому перебуванні в полоні бранців рано чи пізно роздягнуть догола і їм доведеться покладатись виключно на ті засоби звільнення, які вони встигли сховати на своєму тілі чи в тілі. Враховуючи відсутність підтримки з боку свого відомства, підготовка до власного звільнення становить важливу частину будь-якого оперативного плану Кочівника.

Відраза людей до кривавих пов'язок означає, що викрадачі навряд чи вивчатимуть рани та шрами, тому Кочівник використовує медичний клей, щоб приклеїти спеціальні інструменти до тіла під штучними ранами.

Також викрадачі майже завжди нехотя обшукують, обшарюють чи обмацують інтимні зони затриманих, і це дає агентам чудову можливість сховати засоби звільнення під пахвами чи у лобковому волоссі. Сховки на тілі можуть бути досить хитромудрими: це можуть бути супозиторії, сховані в пенісі (в уретрі чи в крайній плоті), піхві чи задньому проході, або у ніздрях, вухах, роті та пупку. Вони можуть бути зовсім простими, як-от малопомітний презерватив.

**Зауваження:** ці засоби дають Кочівникові перевагу, але вона швидко втрачається, коли його переводять під більш сувору охорону.

**Супутні навички:** виготовлення ректальної капсули (с. 30).

# №006: Приховані засоби звільнення

ЗП: Ховаємо засоби звільнення на тілі та в ньому.

ПД 1: Пластир (в крові).



ПД 2: Сховок у косах.

Медичний клей для приклеювання предметів у волоссі під пахвами та в паху



ПД 3: Аплікатор для тампону.

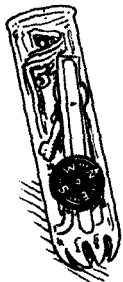

ПД 4: Накладні силіконові шрами.

Фальшиві шрами зі схованими під ними інструментами

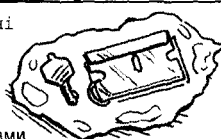

**ГВ:** Належно сховані інструменти підвищують шанси на вдалу втечу.

Якщо місія передбачає високу ймовірність захоплення, агенти готуються до того, що їх можуть затримати, обшукати і позбавити усієї знайденої зброї. При цьому в агента залишається тільки один вихід: сховати зброю та засоби звільнення в порожнини свого тіла. Засоби навігації, гроші, інструменти для втечі і навіть саморобну зброю, таку як імпровізований льодоруб (див. малюнок), можна сховати у введений в анальний отвір аплікатор тампону або алюмінієвий тубус від сигари. Використання заднього проходу як місце для сховку для заборонених предметів чи зброї досить поширене в тіншовому світі наркоторгівлі чи тероризму. Але ця техніка також добре знайома агентам як крайній захід самозбереження, що використовується на початковому етапі найбільш небезпечних місій.

До речі, цей сховок досить важко знайти за допомогою високотехнологічних методів виявлення. Сканери тіла, що використовуються для пошуку металевих предметів та іншої контрабанди, зчитують електромагнітні хвилі, що відбиваються від тіла. Хоча їх низькочастотний радар може виявити зброю на тілі, він не бачить крізь шкіру чи кістки. Навіть рентгенівське проміння не надто добре виявляє предмети, сховані в тканинах тіла, а МРТ-сканери, що використовуються в медицині, побачать сховок у вигляді тіні, яку, враховуючи її місцезнаходження, можна сприйняти за калові маси.

**Зауваження:** будь-який саморобний контейнер повинен бути водостійким, нетоксичним, гладеньким і герметично запечатаним.

## №007: Виготовлення ректальної капсули

ЗП: Сховайте засоби рятування в порожнинах тіла.

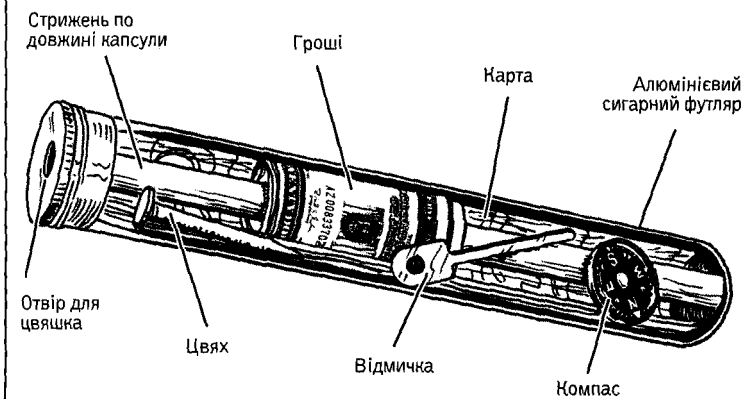

Відріжте стрижень точно по довжині капсули — досить короткий, щоб щільно увійти в капсулу, але при цьому її кришка має повністю закручуватись.

Просвердліть у кришці отвір, досить великий, щоб у нього проходив цвях.

Заповніть капсулу інструментами та грошима.

Скористайтесь рослинною олією чи іншим лубрикантом, щоб ввести капсулу в задній прохід.

У зручну для втечі мить дістаньте капсулу і перетворіть її на льодоруб. Цільтеся в горло.

Гвіздок стримить з кришки капсули, надійно зафіксований стрижнем

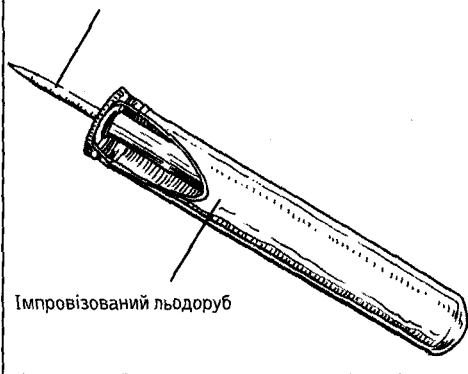

**ГВ:** Скористайтесь тим, що нападники погребують обшукувати порожнини тіла.

Переслідуючи озброєного противника чи опинившись під перехресним вогнем під час масових заворушень, агенти часто потребують захисту у вигляді бронежилета. Найкращий захист забезпечують бронежилети військового зразку, але оскільки їх легко відстежити, агентам під криттям заборонено ними користуватись. Для того щоб вижити, вони змушені навчитись виготовляти імпровізовані бронежилети з повсякденних речей та матеріалів.

Міцно зв'язані по дві штуки, книжки у твердій обкладинці, такі як енциклопедії та словники, утворюють тверді в'язанки чи «пластини», які можуть розсіювати енергію кулі. Прив'язавши ззовні до кожної такої пластини звичайні керамічні кахлі, ви створите додатковий шар захисту. Виготовлений таким чином бронежилет можна легко сховати під курткою чи пальто, а також носити в наплічній сумці чи рюкзаку.

Пластинами необхідно обвісити тулуб спереду та ззаду, щоб захистити хребет і життєво важливі органи, такі як серце та легені.

Додатковий шар захисту забезпечить доступний у вільному продажу кевларовий планшет для паперу. Такі планшети здатні зупиняти 9-міліметрові пістолетні кулі. Пофарбований у звичайну коричневу фарбу, цей легкий і малогабаритний планшет для паперу не викликає підозр і легко пройде перевірку при перетині кордону чи в аеропорті.

Саморобний бронежилет повинен бути досить товстим, щоб вповільнити чи зупинити кулю, і досить тонким, щоб його можна було носити на тілі. Залежно від доступних матеріалів, Войовничий кочівник може виготовити імпровізований бронежилет, досить товстий, щоб зупинити кулю. Пістолетна куля летить із меншою швидкістю (9-міліметрова куля розвиває швидкість 335 м/с); швидкість кулі, випущеної з рушниці, більша (швидкість кулі 5,56 мм становить приблизно 900 м/с), а значить, потрібен більш надійний захист. Однак агент ніколи не знає, з чим йому доведеться зіткнутись, тому готується до найгіршого сценарію.



# №008: Виготовлення саморобного бронежилета

ЗП: Зробіть особистий бронежилет із підручних речей.

ПД 1: Придбайте книжки в твердій обкладинці, ізоляційну стрічку та керамічні кахлі.



ПД 2: Примотайте ізоляційною стрічкою дві чи більше книги до купи, щоб утворилась пластина. Зробіть дві таких пластини. Примотайте до них шар кахлів.

Керамічні кахлі

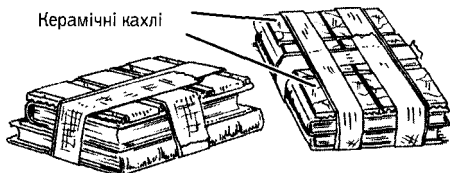

ПД 3: Додайте плечові лямки з ізоляційної стрічки, і бронежилет готовий!

Закріпіть усю конструкцію на тілі, примотавши її кількома горизонтальними витками ізоляційної стрічки.



Склейте дві смужки ізоляційної стрічки липкими сторонами, щоб вона не прилипла до ваших плечей.

ПД 4: Випробуйте міцність бронежилета в стрибку і за необхідності посильте його ізоляційною стрічкою.



**ГВ:** В разі крайньої необхідності агенти можуть використати книжки з твердою обкладинкою, щоб змінити напрям руху кулі.

Коли поруч свистять кулі, шанси на виживання залежать від вміння приймати рішення за лічені секунди. Від того, буде це обдумане рішення чи інстинктивні дії в ситуації, коли необхідно або бити, або бігти, залежить, врятуєтесь ви, отримаєте важке поранення чи загинете.

Інстинктивне прагнення сховатись за укриттям цілком природне, але воно повинно супроводжуватись розумінням взаємозв'язку між балістикою та навколишніми матеріалами. Щільна деревина, бетон, сталь і граніт — ці матеріали забезпечують ідеальний захист від відкритого вогню. Вони товсті й важкі та можуть зупиняти кулі й рятувати життя. Стіни з гіпсокартону можуть сховати вас, завадивши стрілку точно прицілитись, але хоча вони і виглядають міцними, куль вони не зупинять. Навіть мініатюрний пістолет 22 калібру може прострелити гіпсокартон. З іншого боку, бетонні чи сталеві колони забезпечують кращий захист від куль та осколків, хоча й це не дуже надійне укриття.

У надзвичайних умовах необхідно вміти визначати, які предмети, що нас оточують, можуть захистити від куль. Столи з гранітними стільницями, бетонні горщики для квітів і сталеві прилади — це те, що треба. Кухонні стільниці, письмові столи та столики в готельних номерах часто виготовляють із граніту чи сталі. І хоча деякі повсякденні предмети здаються міцними, часто виявляється, вони виготовлені з легких матеріалів, що не витримують стрілянини. Поштові скриньки та сміттєві баки зазвичай виготовляють із алюмінію. Громіздкі торговельні автомати переважно складаються зі скла та пластику. Автомобілі частково зроблені зі сталі, але це дуже тонка сталь, яка не може надійно захистити від куль. І все ж за відсутності інших варіантів можна заховатись за автомобілем з боку двигуна (але не порожнього багажника) — так між вами та стрільцем з'явиться додатковий шар із щільних матеріалів.

**Суміжні навички:** використання саморобного бронежилета (с. 32); виживання під обстрілом (с. 190).

# №009: Захист від куль у непередбаченій ситуації

ЗП: Визначаємо, де можна сховатись при перехресному вогні.

ПД 1: Матеріали, що вповільнюють чи зупиняють кулі.

Міцна  
деревина



Бетон



Сталь



Граніт



ПД 2: Усвідомлюйте різницю між укриттям від вогню і укриттям від спостереження. Укриття від вогню врятує вас від куль, на противагу від укриття від спостереження.



Бетон – щит

Фанера – заслін

ПД 3: Знайдіть і використовуйте для захисту підручні засоби – чи то вдома, чи на вулиці.



Гранітна стільниця

НЕ диван

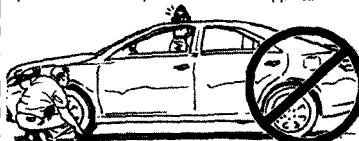

Машина з боку  
двигуна

НЕ з боку багажника



Бетонний горщик для квітів

НЕ смітєвий бак

ПД 4: Придбайте куленепробивні матеріали та замаскуйте їх під повсякденні речі.



**ГВ:** Завжди обирайте укриття від вогню, а не від спостереження; швидко переміщайтесь від укриття до укриття.

Знайомі не з чуток з нелюдськими курсами навчання (які передбачають, наприклад, позбавлення сну чи справжні вибухи для симуляції труднощів реальних військових дій), агенти тренуються в надзвичайно жорстких умовах. Після проходження базового курсу навчання вони підтримують свою боєготовність, тренуючись за формулою «біг-бій-біг».

Регулярні заняття з гантелями не наділять вас здатністю здолати противника в рукопашному бою після напруженого переслідування перетятою місцевістю. Тому у підготовці Войовничого кочівника велика увага приділяється реальному бою та технікам самозахисту, а не нарощуванню м'язів. Традиційні силові тренування та кардіовправи також мають місце, але саме філософія «біг-бій-біг» посилює витривалість і допомагає протриматися довше суперника в битві і/чи переслідуванні.

Техніка «біг-бій-біг» складається з серії одноманітних ударних рухів, що чергуються з забігами. Для цього не знадобиться ані тренажерна зала, ані спеціальне обладнання. Усе, що вам потрібно, — це простір для забігів та якийсь предмет для нанесення ударів, найкраще — важка боксерська груша. Такі груші призначені для відпрацьовування ударів, але з ними також можна бігати, виконувати присідання, станову тягу і жим. Крім того, важку грушу можна кинути на підлогу і відпрацьовувати на ній удари, адже саме так завершуються більшість бійок.

**ГВ для цивільних осіб:** використовуйте важку сумку для виконання серії вправ, між підходами бігайте спринти. З часом збільшуйте тривалість тренувань та вагу вантажа, щоб підвищити інтенсивність. Задовільною можна вважати таку фізичну форму, коли ви здатні виконати три сету ударів по три хвилини, а тоді пробігти півтора кілометра за сім хвилин чи навіть швидше.

# №010: Тренування Войовничого кочівника

ЗП: Виконуйте комплекс вправ, що імітують рукопашну бійку.

Впродовж 1 хв. наносьте удари по підвишеному боксерському мішку



Забіг на 800 метрів



Упродовж хвилини відпрацьовуйте удари по боксерському мішку, що лежить на землі



Забіг на 800 метрів



Упродовж хвилини несить мішок, обхопивши його обома руками



Забіг на 800 метрів



**ГВ:** Методика «біг-бій-біг» тренує витривалість, незамінну під час рукопашної бійки.



## Частина II

ПРОНИКНЕННЯ  
НА ВОРОЖУ  
ТЕРИТОРІЮ

Контрабандисти та біженці знають, що шанси потрапити в іншу країну, навіть якщо її кордони суворо охороняються, значно збільшуються, якщо це робити морем. Для агента, що прагне секретності та непомітності, найкращою тактикою проникнення у потрібне місце буде висадка з гелікоптера.

Стрибати з гелікоптера, що летить на повільній швидкості над студеною водою, — це вищий рівень майстерності та дуже небезпечна справа. Навіть під час зависання гелікоптери можуть створювати завихрення повітря, які здимають водяну мряку, що засліплює очі, та водяні струмені, що жалять шкіру. Тут не обійтись без практики, а стрибок з гелікоптера у темні води можливий лише з певної висоти та на безпечній горизонтальній швидкості переміщення. Агенти можуть вижити після такого стрибка, лише дотримуючись специфічних протоколів. На висоті 20 футів (6 метрів) горизонтальна швидкість переміщення гелікоптера не повинна перевищувати 10 вузлів (18,5 км/год); на висоті 10 футів (3 метри) — 20 вузлів.

Правильне положення тіла (див. малюнок) запобігає травмуванню, адже тоді вся сила удару припаде на ласті (й кінцівки чи голова залишаться цілими), а підводну маску не зіб'є з обличчя. Хоча під час таких стрибків забороняється використовувати важке водолазне спорядження, без гідрокостюма, маски чи окулярів, ластів та надувного рятувального жилета не обійтись. Усе інше спорядження повинно бути сховане у водонепроникний наплічник або водонепроникний мішок (він кріпиться до тіла агента ремнями, аби необхідні речі не загубилися в океанських глибинах). Вміст мішка передбачає наявність необхідного для виконання місії спорядження (як-от зміна одягу, яка дозволить агенту злитися з місцевим населенням в зоні дій, запасна зброя та саперна лопатка). Основна зброя агента, пістолет-кулемет MP7, має бути зарядженою і з закритим затвором. Натягнутий на дуло презерватив запобігатиме



потраплянню води всередину і не перешкоджатиме виходу кулі.

Сухий мішок перекидають через одне плече, щоб його легко можна було позбутись за потреби. Занадто міцно зафіксований мішок заважатиме плисти, і людина може потонути.

Щоб дістатись берега, агент пливе спецназівським зворотнім гребком, на боку. Таким чином він рухається майже непомітно над поверхнею, адже його руки не з'являються над водою. Діставшись суші, агент перевдягається в сухий одяг і викопує лопаткою схованку для свого спорядження.

# №011: Перетин ворожих кордонів морем

ЗП: Непомітно перетнути ворожий кордон.

ПД 1: Висадка (стрибок) з гелікоптера з висоти не більше 6 метрів.

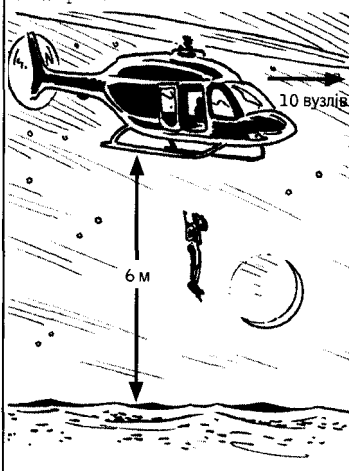

ПД 2: Утримуйте тіло в правильному положенні, надійно закріпіть ременями все спорядження.

Ніс на одній лінії з пупком та пальцями ніг

Ліва рука притримує маску

Погляд спрямований уперед

Сухий мішок

МР7 висить на ремені на плечі, з закритим затвором, на дуло натягнутий презерватив

ПД 3: Входить у воду вертикально, тримаючи спину і ноги прямо.



ПД 4: Пливіть до берега зворотним грбком.

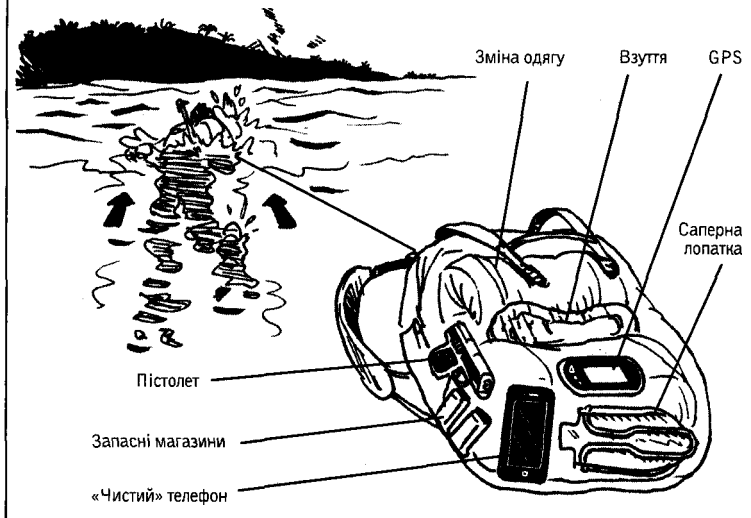

ПД 5: Перевдягніться та сховайте водолазне спорядження. Вдягніться так, щоб злитися з оточенням.



**ГВ:** В зону дії найлегше проникнути через пляж, що не охороняється.

Зазвичай нелегальний перетин кордону асоціюється в людей з глибокими підземними тунелями, зажерливими підпільними провідниками та поїздками в трейлерах до проміжних пунктів у далекій глушині. Однак Войовничі кочівники перетинають кордон самотужки, часто там, де він погано охороняється: морем (с. 40), по землі (с. 46) чи повітрям. У віддалених місцевостях та під прикриттям темряви такі проникнення неможливо відстежити.

Для досвідчених агентів проникнення повітрям — це двоступеневе завдання: по-перше, потрібно викрасти залишений без нагляду приватний літак (с. 78), а по-друге — десантуватися за допомогою костюма-крила та парашута.

Згідно з міжнародними законами, повітряний простір над морем у 12 морських миль від берега підпадає під юрисдикцію міжнародного права (що слід урахувати при будь-якій спробі дістатися місця призначення). Опинившись у ворожому повітряному просторі, літак має «піти в тінь»: вимкнути передавачі, радіо та вогні, щоб ворожі командно-диспетчерські пункти не виявили його присутність.

Комбінація планерування в костюмі-крилі з подальшим приземленням на парашуті в сільській місцевості забезпечує безшумне та найменш помітне проникнення. Після визначення точки посадки необхідно розрахувати мить висадки, використавши універсальне рівняння: вистрибнувши з літака у виготовленому з непористого нейлону костюмі-крилі, на кожен метр зниження агент пролітає вперед 40 см чи більше за умови попутного вітру. Такий костюм, по суті, перетворює агента на людину-повітряного змія, дозволяючи керувати польотом за допомогою рук і ніг. Парашутне десантування більш повільне і помітне, тому Кочівник повинен відкривати свій парашут в останню мить.

Після приземлення нейлоновий костюм-крило та парашут можна розплавити, перетворивши їх у жменю схожих на скло кульок.

# №012: Перетин ворожих кордонів повітрям

ЗП: Дістаньтесь території через неконтрольований повітряний простір.

ПД 1: Скориставшись найпоширенішим у світі літаком «Сесна 152», рухайтесь в 12-мильну зону країни чи території проникнення на висоті 3000 метрів.

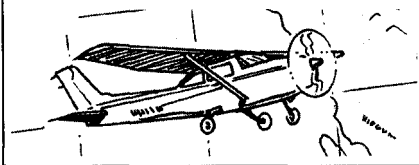

ПД 2: Вимкніть усі передавачі, вогні та радіо.

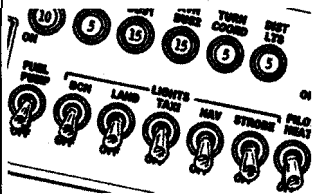

ПД 3: Вирівняйте літак і спрямуйте його в море чи сільську місцевість. Покиньте літак і летіть у костюмі-крилі до межі населеного пункту.

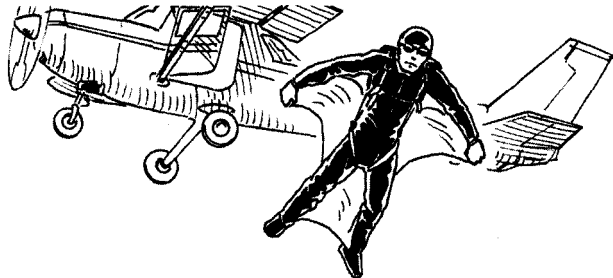

ПД 4: Відкрийте парашут і приземліться на ворожій території.

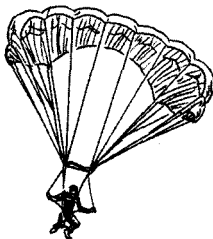

ПД 5: Розплавте і закопайте костюм-крило та парашут. Злийтесь із оточенням.



**ГВ:** Повітряний простір більшості країн має безліч неконтрольованих місць для проникнення.

Кордони будь-якої країни мають слабкі місця, особливо в ненаселених регіонах, і агенти завжди цим користуються. Проте що більш дикою є місцевість, то складніше буде її перетнути. Перетинаючи ворожі кордони пішки, досвідчений агент може витратити кілька днів чи навіть тижнів, долаючи розпечені пустелі, крижані гірські вершини та непролазні джунглі, повільно наближаючись до зони дій. Незважаючи на повільність та фізичні труднощі, найважчий шлях, як правило, буває найнадійнішим — важкодоступну місцевість не просто контролювати. Якщо повітряний простір перебуває під посиленою охороною, то проникнення землею може стати для агента єдиним виходом.

**Спорядження та транспорт.** Зазвичай якусь частину шляху доводиться долати пішки, хоча іноді агенту щастить і йому вдається проїхати велику відстань на позашляховому мотоциклі, достатньо потужному, щоб витримати вантаж вагою 90–130 кг, та досить витривалому, щоб їхати навіть по сильно перетятій місцевості. У багатьох частинах світу мотоцикли популярніші за машини, тому агенту буде неважко придбати чи вкрати мотоцикл у сусідній країні.

На додаток до КПН та тактичної сумки (с. 18 та 22), агент бере з собою достатню кількість пального, їжі та води, щоб вистачило на всю подорож, а також одяг і необхідне спорядження, щоб перевдягнутись після перетину кордону. Навіть якщо на маршруті буде достатньо джерел питної води і агент не братиме з собою воду, його запаси будуть чималими. Кожна фаза проникнення також вимагає унікального набору інструментів і відповідного одягу.

**Сховок.** Агенти вміють тривалий час обходитись без сну, але якщо проникнення розтягується на кілька днів чи довше, їм необхідно зупинитись для відпочинку.

# №013: Перетин ворожих кордонів по землі

ЗП: Переходьте внутрішньоматерикові кордони у важкодоступній місцевості.

ПД 1: Мотоцикл-позашляховик дає можливість перевозити пальне і спорядження по території зі складним рельєфом.



ПД 2: Багатоденний перехід вимагає денного відпочинку та нічного переміщення. Тимчасовий сховок стане нагальною потребою.

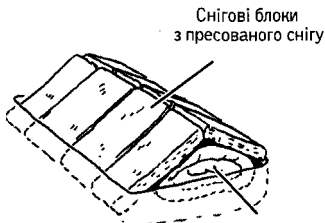

Сховок у сніговій траншеї

ПД 3: Виміряйте пройдену відстань кроками, якщо зламався GPS.



ПД 4: Йдіть сухим ґрунтом або пересувайтеся під час дощу чи снігу, щоб не залишати за собою слідів.

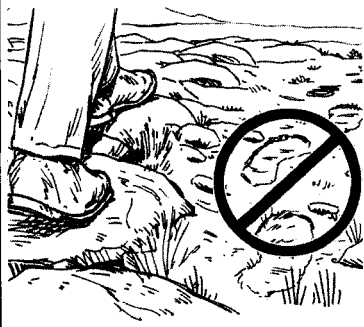

**ГВ:** Що важкою є для подолання місцевість, то вищі шанси на непомітне проникнення.

В такому разі краще віддавати перевагу імпровізованим притулкам. На відміну від нейлонових наметів, схожанки, збудовані з підручних матеріалів, таких як гілки чи спресований сніг, зливаються з навколишнім середовищем і добре маскують мандрівника. В засніженій місцевості можна побудувати хатинку-іглу зі спресованих снігових блоків. Такі блоки утворюють непроникний щит, який ефективно захищає людину від погодних катаклізмів, зберігаючи тепло. Такий притулок можна обігріти теплом власного тіла і однією-двома запаленими свічками. Коли снігові блоки знову опиняться в сніговому заметі, кілька годин сонця, дощу чи снігу сховають усі сліди перебування агента.

**Орієнтування на місцевості.** Коли особливості рельєфу змушують агента пересуватися пішки, починається найбільш виснажлива частина багатоетапного процесу проникнення. Щоб досягти пункту призначення, агенти можуть цілими днями пересуватися в складних погодних умовах (фактично, погані погодні умови можуть бути оптимальними для знищення слідів агента). А ще вони повинні бути готові орієнтуватись на місцевості, використовуючи тільки компас та карту, якщо їхній GPS вийшов з ладу.

Це набагато простіше зробити в гірських районах чи на морському узбережжі, де верхівки гір та інші топографічні орієнтири допомагають визначити напрям. У однотипних пустельних краєвидах, що простягаються на сотні кілометрів, ризик збитися з курсу чи навіть почати ходити колами значно зростає.

У таких випадках рахування кроків — коли для виміру пройденої відстані підраховується кожен другий крок — може врятувати життя. Один крок дорослої людини приблизно дорівнює одному метру, тож одна сотня подвійних кроків дорівнює приблизно двомстам метрам. Такий підрахунок кроків може стати ефективним індикатором пройденої відстані в умовах відсутності інших можливостей її оцінити.



Сліди. Як правило, агенти подорожують під покривом ночі, а сплять уривками вдень, за можливості узгоджуючи свої нічні переміщення з місячним циклом. Світло півмісяця забезпечує достатній рівень видимості для горбистої місцевості, натомість повня може зробити агента занадто помітним. Нічні переміщення значно повільніші, ніж денні, але вони є більш безпечними, ніж у світлий час доби.

Крім того, агенти складають свій маршрут таким чином, щоб їх було важко відстежити, і вживають запобіжних заходів, щоб не залишати за собою слідів. Вони мочаться поза прокладеним маршрутом, по змозі у водойми, і забирають свої фекалії. Там, де це можливо, агенти уникають м'яких ґрунтів, багнюки та піску, і пересуваються по поверхням, на яких не залишається слідів, таким як каміння, трава, листя та кора. Звичайно, неможливо взагалі не залишати після себе слідів, але агенти намагаються розривати ланцюжок слідів за першої-ліпшої нагоди.

Місія Войовничого кочівника вважається виконаною, тільки якщо йому вдалося успішно залишити зону операції, тому він ніколи не здійснює проникнення без добре спланованої стратегії відступу, в якій враховано все, що знадобиться йому після виконання завдання. Дуже важливо подорожувати порожнем, особливо коли доводиться долати пішки великі відстані, тому Кочівник розподіляє своє спорядження та припаси на дві категорії: те, що є необхідним для першого етапу подорожі, та те, що знадобиться після виконання місії та/чи при екстреній втечі. Сховок із речами з другої категорії призначений для порятунку агента під час відступу, він містить старанно зрахований запас продуктів, пальне, засоби зв'язку, гроші та зброю. Усе це ховається на запланованому заздалегідь маршруті відступу за містом.

Оперативне приладдя, призначене для майбутнього використання, можна сховати у різні способи. Захищене від зовнішнього впливу міцним контейнером (наприклад, пластиковою пляшкою чи відрізком пластикової труби), воно може бути сховане будь-де, чи то у печері або в дуплі дерева, чи на дні озера. Що безлюднішим є місце сховку, то краще, оскільки у разі виявлення сховок можуть замінувати, або ж агентів загрожуватиме затримання. Облаштування сховку в потаємному місці знижує ймовірність його випадкового виявлення. Зберігши координати свого сховку в GPS, Кочівник зможе знайти його навіть без візуальних орієнтирів.

# №014: Ховайте спорядження у тайниках

ЗП: Надійно сховайте оперативне приладдя чи предмети життєзабезпечення на майбутнє.

ПД 1: Контейнери.

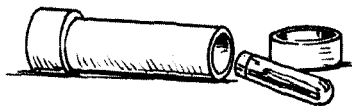

Полівінілхлоридна труба

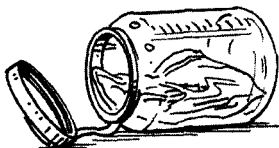

Пластинова пляшка

ПД 2: Сховок.

Волосін, прив'язана до плаваючої гілки чи дерева біля берегової лінії



Притоплення на дні озера, річки чи океану



Закопування в землю з позначенням на GPS-навігаторі



Сховок в рештках збитої автомобілем тварини



Сховок в дуплі

ПД 3: Локалізація. Позначте місце чи використайте в ролі орієнтира незмінну частину краєвиду, непов'язану зі сховком: влаштуйте тайник за «х» кроків від скелі чи в місті перетину стежок.

ПД 4: Вміст.

Притулок — термозахисна ковдра, целофанові мішки для сміття, термобілізна.  
Вогнище — сірники, кремій і кресало, лупа, вата.  
Вода — таблетки для знезараження, фільтр, складна фляжка в чохлі.  
Їжа — риболовний гачок і волосін, силіє, резина для рогатки, готові для споживання продукти типу сухпайма.  
Приготування їжі — шматок алюмінієвої фольги, маленький казанок і столові прибори.  
Ліки — аптечка швидкої допомоги та супутнє приладдя.  
Інструменти — ніж Мога, швейцарський армійський ніж, багатофункціональний складаний набір інструментів, мачете, ніж KA-BAR.  
Навігація — компас, топографічна карта місцевості.  
Світло — світлодіодний ліхтарик, напобний ліхтарик та батарейки.  
Мотузки і нитки — волосін, котушка зубної нитки, парашутний шнур.  
Ремонт — набір для шиття, ізоляційна стрічна, суперклеї.

**ГВ:** Належно облаштований сховок знайде тільки той, хто його зробив.

Кочівники часто отримують доступ до адміністративних будівель, просто зайшовши в незамкнений вестибюль чи відкривши примітивний промисловий замок (с. 122) чорного ходу. Але в будівлях з охороною та камерами і/чи патрулем про доступ через передні чи задні двері не може бути й мови.

На щастя, будь-яка будівля з рядом балконів уздовж задньої стіни пропонує інший варіант: підймання по зовнішній стороні від балкона до балкона. Використовуючи древно маляра, довгий відрізок трубчатого нейлону чи стропу і гак, Кочівник може виготовити легку мотузяну драбину, яка витримає вагу його тіла і дозволить скористатися простою технікою «підйом на гаках», яку сторіччями використовували пірати для абордажу ворожих кораблів.

Якщо зав'язати на складеному вдвоє відрізьку трубчатого нейлону (його кінці необхідно зв'язати разом простим вузлом) кілька вузлів, вийде міцна мотузяна драбина (див. малюнок); мотузка має бути більше ніж вдвічі довшою за висоту, на яку необхідно піднятися. Потім потрібно вставити у древно маляра важкий металевий гак і прив'язати чи прикріпити до драбини, а тоді зачепити всю цю конструкцію за якусь верхню частину будівлі, досить міцну, щоб витримати вагу агента. Таким чином він може перелазити з одного поверху на інший, доки не досягне мети.

Цей метод — крайній захід, тому що навіть якщо все відбуватиметься пізно вночі, агента дуже легко помітити. Проте оскільки камери спостереження, як правило, не налаштовані на фіксацію людей, що видряпуються на будівлі, такий варіант може виявитись найкращим для Кочівника, який хоче залишитись непоміченим. Власники будинків рідко встановлюють камери за межами першого поверху, зазвичай їх спрямовують на входні двері, виходячи з припущення, що загарбники проникатимуть у будинок саме цим шляхом.

# №015: Підіймання на гаках

ЗП: Виготовте пристрій для підіймання по багатоповерховій будівлі.

ПД 1: Драбина з вузлів.

Використайте стропу, вдвічі довшу за висоту підйому: якщо висота будівлі 9 метрів, то мотузка має бути завдовжки 18 метрів



Починаючи з одного кінця петлі, зав'яжіть вузли з провисанням, щоб утворились щаблі драбини

Робіть такі щаблі по чергово з кожного боку

Щаблі можна зміцнити, обмотавши їх парашутним шнуром, або надягнувши на них половинки пластикової труби

ПД 2: Чіпляйтесь і лізьте.

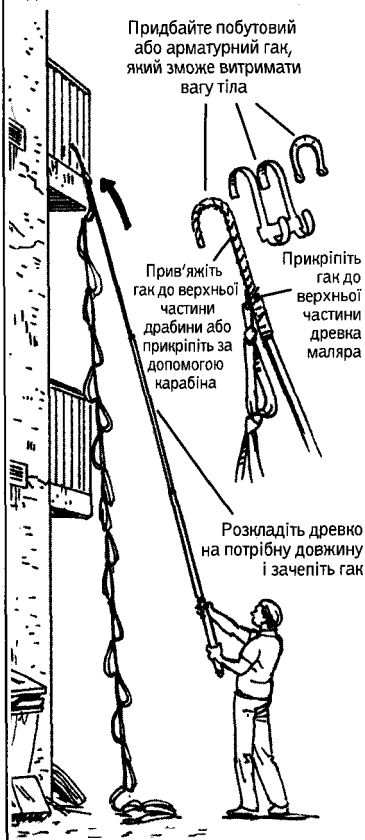

Придбайте побутовий або арматурний гак, який зможе витримати вагу тіла

Прив'яжіть гак до верхньої частини драбини або прикріпіть за допомогою карабіна

Прикріпіть гак до верхньої частини дерева маляра

Розкладіть деревко на потрібну довжину і зачепіть гак

**ГВ:** Перш ніж почати лізти на стіну, спробуйте вивести з ладу систему сигналізації.

Якщо рівний фасад будівлі чи висока стіна не дозволяють перелазити з балкона на балкон (с. 52), використання одностороннього ковзного вузла робить цілком доцільним проникнення за допомогою мотузки чи водозбіжної труби, за умови, що це туго натягнута альпіністська мотузка, надійно закріплена вгорі та внизу.

Прусик, або вузол Прусика, який використовується альпіністами, зав'язується таким чином, що він може рухатись тільки вгору по мотузці чи стропі; ривок донизу зтягує його і фіксує на місці. Прив'язаний до спорядження альпініста, цей вузол страхує людину від падіння і може утримати її, коли інші засоби страхування не спрацюють. Під час проникнення чи евакуації цей вузол можна використовувати через його здатність ковзати вгору по стропі та зтягуватись, коли на нього починає тиснути вага тіла агента.

Щоб зав'язати вузол Прусика, спочатку зв'яжіть шнурок чи тонкий нейлоновий або парашутний шнур такої ж довжини прямим вузлом (с. 55) так, щоб утворилась петля. Потім обгорніть шнур навколо альпіністської мотузки чи водостічної труби і просуньте петлю саму в себе (див. малюнок). Двічі протягніть шнурок через петлю, яка утворилася. Міцно зтягніть.

Зав'яжіть чотири вузли Прусика, щоб утворити опори для рук і для ніг. Якщо вам не вистачає матеріалів (наприклад, якщо під час втечі ви використовуєте власні шнурки), вистачить двох вузлів — одного для руки і одного для ноги.

При підйманні водозбіжною трубою вам доведеться щоразу розв'язувати вузли і переносити їх з однієї скоби кріплення на іншу. Щоб зекономити час, заготуйте заздалегідь мотузку з нав'язаними на ній петлями.

# №016: Підіймання на високу стіну

ЗП: Піднімайтесь на багатопверхові будівлі, використовуючи підручні засоби.

ПД 1: Зав'яжіть чотири вузли Прусика: два для рук і два для ніг. Односторонній скоплюючий вузол буде ковзати мотузкою вгору, але не вниз.

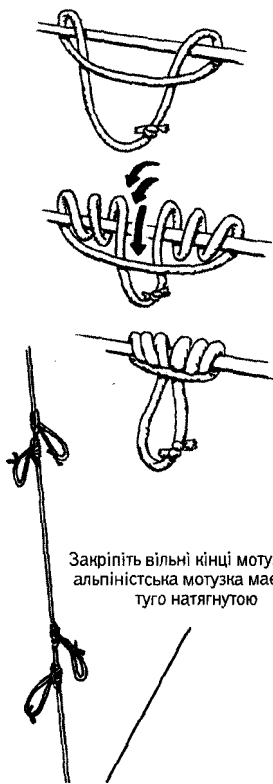

ПД 2: Підніміть руки на рівень очей, підтягніть коліна до грудей і станьте ногами в петлі. Знову підніміть руки до рівня очей і повторіть всю процедуру.



ПД 3: На вузлах Прусика можна працювати на водостічних трубах, але доведеться шоразу перев'язувати їх на скоби кріплення.

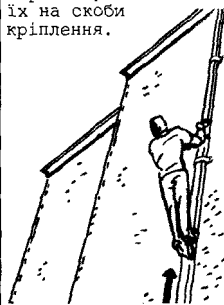

**ГВ:** У випадку екстреної евакуації в пригоді стануть вузли Прусика, виготовлені зі шнурків для черевиків.

Проникаючи у визначений регіон, Кочівник пропрацює коротку пам'ятку, що стосується цього середовища. Першочергове завдання — **особистий самоаналіз**. Чи відповідають його вигляд і поведінка цьому середовищу? Мандрівники, які своїм виглядом та поведінкою нагадують викинуту на берег рибу, стають головною мішенню для злочинців усіх мастей, а агенти, які привертають увагу, — це перші кандидати на викриття.

Другий аспект цього процесу — це **аналіз місцевої культури та традицій**. Це означає, що агент постійно зважає свої дії та вподобання в контексті місцевих звичаїв. Якщо місцеве населення не мастить бутерброди кетчупом чи не кладе лід у напої, агент вчинить так само.

Наступний аспект — **володіння ситуацією**. Це означає, що агент постійно сканує навколишнє середовище на предмет потенційної небезпеки, програючи в уяві найгірші сценарії, щоб визначити, яких заходів слід вжити, перш ніж настане криза. Увійшовши до ресторану, він за тридцять секунд позначає всі виходи та предмети, що знаходяться поруч і які можна буде використати як зброю. Крім того, він ідентифікує свої «невидимі межі» — уявні лінії, перетин яких стане для нього сигналом до швидких, рішучих дій. Якщо він побачить охоронця, озброєного автоматом, то швидко визначить, після якої «межі» йому доведеться тікати чи захищатись, тобто, якщо охоронець почне поглядати в його бік, він вислизне через задні двері.

Останній аспект загальної обізнаності — це усвідомлення **чужої присутності**. Агент завжди добре розуміє, хто може за ним спостерігати. Працює він у іншій країні чи просто в інтернеті, його мета — залишатись непоміченим третіми особами, такими як співробітники правоохоронних органів, пересічні громадяни, злочинці та навіть хакери.



# №017: Зливайтесь із будь-яким оточенням

ЗП: Опануйте та використовуйте самоаналіз, щоб злитись із будь-яким оточенням.



Особистий самоаналіз



Культурний самоаналіз

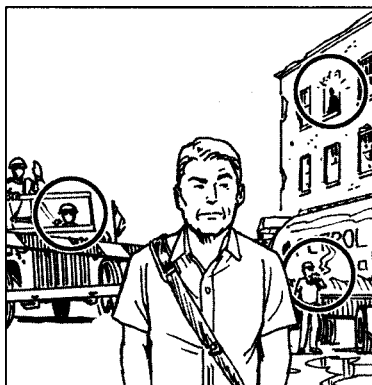

Володіння ситуацією



Усвідомлення чужої присутності

**ГВ:** Оточення завжди диктує стиль одягу, манеру поведінки та дії.



## **Частина III**

ОБЛАШТУВАННЯ:  
ЖИТЛО,  
ТРАНСПОРТ,  
ЗБРОЯ

Загальновідомо, що готельні номери — це досить небезпечні місця. Особливо це стосується країн, що розвиваються. Там навіть номери готелів відомих і надійних світових брендів можуть обшукуватись чи прослуховуватись — часом цілком офіційно. В епоху глобальної невизначеності агресивні уряди зі шкіри геть пнуться, щоб зібрати інформацію про громадян західних країн, чи то високопоставлених дипломатів, чи пересічних бізнесменів. Більшість мандрівників не здогадуються про ці невидимі загрози, припускаючи, що в своїх готельних номерах чи орендованих машинах вони в цілковитій безпеці. Але будь-яка власність, що належить невідомій особі, вразлива до цілого ряду загроз.

Деякі готелі заселяють громадян західних країн в номери, обладнані системою спостереження. Один зі способів уникнути постійного стеження — час від часу змінювати готельні номери. Оскільки в таких закладах часто можуть виникати неочікувані аварійні ситуації, найбезпечнішими будуть номери на другому чи третьому поверсі. У більшості країн обладнання пожежних служб не дозволяє їм дістатися вище, а першого поверху Кочівник уникає, щоб у разі ворожого вторгнення знаходитись якомога далі від вестибюлю (найчастіше терористи вдираються нагору через перший поверх).

Агент зупинить свій вибір на номері, що знаходиться на однаковій відстані від сходів та ліфтів. Біля аварійного виходу його занадто легко буде схопити і виштовхати на сходову кліть, а якщо номер буде занадто далеко від сходів, це стане перешкодою, коли виникне необхідність у швидкій втечі.

**ГВ для цивільних осіб:** готелі приваблюють як звичайних злочинців, так і професійних аферистів, а у вестибюлях злочинцям особливо зручно підстерігати свою жертву — навряд чи персонал чіплятиметься до них із запитаннями. На щастя, в готелях є багато входів і виходів; використовуйте їх довільно, щоб ваші переміщення неможливо було відстежити та передбачити.

# №018: Безпека в готелі

**ЗП:** Знайдіть надійний готель та будьте в безпеці за кордоном.

**ПД 1:** Блок готельних номерів чи весь поверх можуть бути обладнані засобами для прихованого прослуховування та відеоспостереження. Громадян західних країн регулярно заселяють в номери, які прослуховуються та за якими ведеться відеоспостереження.

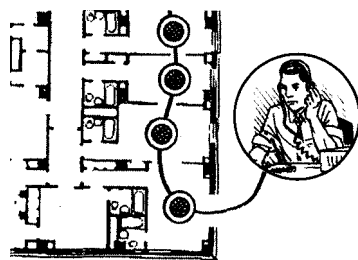

**ПД 2:** Просіть поселити вас у номер на другому чи третьому поверсі. У більшості країн драбини пожежних машин дістають тільки до цієї висоти.

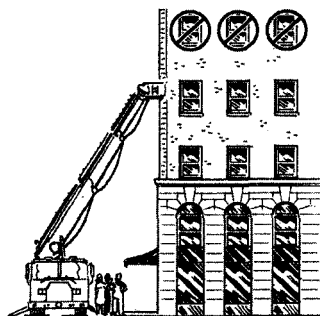

**ПД 3:** Обирайте номер між пожежним виходом та ліфтом, на однаковій відстані від евакуаційних виходів. Уникайте номерів біля сходів, тому що з них вас зручніше викрасти.

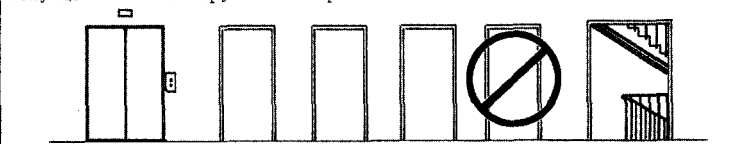

**ПД 4:** Використовуйте усі можливі виходи. Користуйтеся як ліфтами, так і сходами. Заходьте в готель та виходьте з нього через різні двері в довільному порядку. Переміщення кочівника готелем повинні бути такими ж непередбачуваними, як і його переміщення містом.



**ГВ:** Регулярно міняйте готелі та номери, щоб збити ворога з пантелику.

Гості готелю можуть знизити ризик вторгнення, зважено підійшовши до вибору номера та повернувшись (с. 60). Проте замки на готельних дверях, як відомо, ненадійні, і навіть ретельно обраний номер буде безпечним настільки, наскільки безпечною є його дверна коробка — часто тонка дерев'яна нічим не посилена конструкція. Тому під час подорожі небезпечними регіонами мандрівникам не завадить оцінити планування свого номера та вжити додаткових заходів для посилення безпеки.

Міцний замок може захистити від відмички, проте лише посилена дверна рама не дасть противнику вибити двері ногами — кілька сильних ударів, і металевий засув проб'є дерев'яну раму наскрізь. Імпровізований дверний засув на всю ширину дверей розподілить ударне навантаження і не дасть засуву пробити дверну раму. Цей захисний механізм встановлюється за допомогою невеличких рим-шурупів і після демонтажу майже не залишає після себе слідів.

У номерах, двері яких відчиняються назовні (така система більш поширена за межами Сполучених Штатів), загарбники, щоб увірватися всередину, змушені тягнути двері на себе, а не штовхати їх, що значно ускладнює їм завдання. Проста хитрість зробить їх роботу ще складнішою: прив'яжіть один кінець нейлонового шнура до ручки дверей, а інший — до чогось нерухомого або до інших замкнених дверей.

У тих номерах, де двері відчиняються всередину, їх можна підперти чи забарикадувати. Завдяки такому тимчасовому укріпленню агент виграє час, щоб спланувати шлях відступу чи виготовити саморобну зброю, доки загарбники долатимуть перешкоди, які він встановив на їхньому шляху, — від дерев'яних клинців, які зазвичай використовуються для того, щоб не дати дверям зачинитись, до механізму посилення замка, виготовленого зі швабри. На крайній випадок можна забарикадувати двері меблями, це також допоможе затримати нападників.

# №019: Як захистити готельний номер від вторгнення

ЗП: Блокуйте місця доступу підручними засобами.

ПД 1: Засув для дверей.

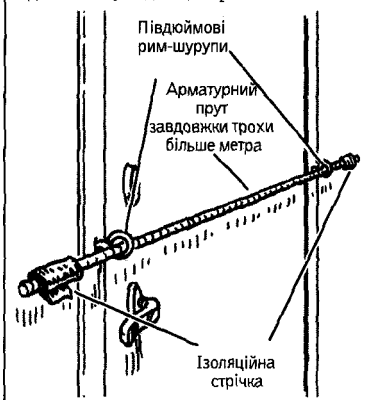

ПД 2: Натяжний замок.



ПД 3: Заклинювання дверей.

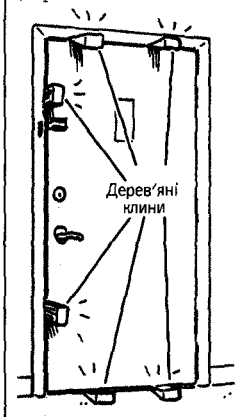

ПД 4: Блокування дверної ручки.



ПД 5: Барикада з важких предметів.

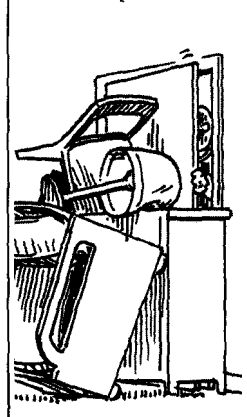

**ГВ:** Найчастіше насильницьке вторгнення відбувається через двері.

## ХОВАЄМО РЕЧІ В ГОТЕЛЬНОМУ НОМЕРІ

Під час переміщення в зоні операції агенти можуть сховатися в готельному номері (зарезервованому на вигадане ім'я), але вони ніколи не втрачають пильності, тому що достатньо комусь обшукати їхній номер, як їх буде викрито, а місію провалено.

Звичайно, найкращим рішенням буде носити чи ховати зброю та документи на собі або у сховку в автомобілі, однак бувають ситуації, коли певні механізми, інструменти чи дані необхідно надійно сховати в орендованій кімнаті. Готельні сейфи пропонують не надто безпечний захист, адже їх часто перевіряє готельний персонал. Натомість агенти покладаються на хитромудрі техніки влаштування сховків, добре відомі в'язням усього світу.

Щоб відшукати вдало організований сховок, незваним гостям доведеться витратити чимало часу. Загарбники (і персонал готелю) завжди обшукують номер швидко, тому що бояться, що їх заскочать за цим заняттям. На виявлення сховків, для відкриття яких потрібна викрутка (задня панель телевізора, розетки), у більшості злодіїв просто не буде часу. Такі сховки також видають сліди стороннього втручання — навряд чи пересічний злочинець повертатиме в колишнє положення гвинти на рознімачі розетки чи кільця фіранки для душі.

Вентиляційні отвори — це ідеальні сховки для ноутбуків чи планшетів, що містять цінну інформацію. Просто відкрутіть решітку та покладіть їх у вентиляційну шахту. Будь-що пласке можна приклеїти скотчем до нижньої частини шухляди.



# №020: Ховаємо речі в готельному номері

ЗП: Ховайте важливі документи, гроші та цифрові носії інформації.

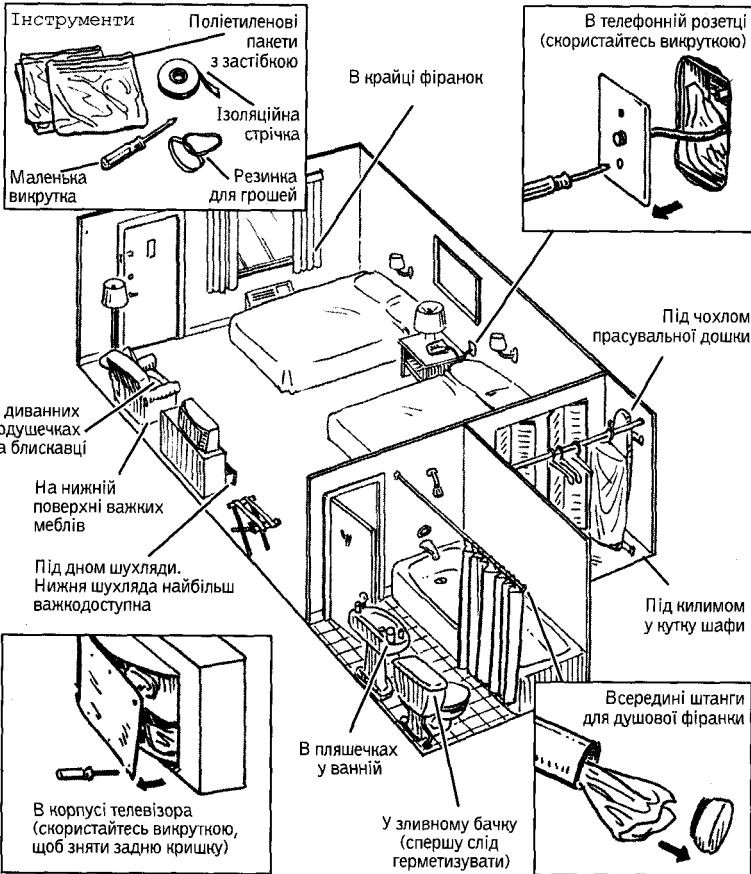

**ГВ:** Що більше часу ви витратите на облаштування сховку, то складніше буде його знайти.

## СТВОРЕННЯ ПРИХОВАНОГО СПОСТЕРЕЖНОГО ПУНКТУ

Процес збору розвідданих про об'єкт може затягнутись на багато днів і тижнів. Визначення розпорядку дня об'єкта та його вразливих місць — це запорука успішного спостереження. Але якщо агент впродовж кількох днів поспіль сидітиме у припаркованій машині, це обов'язково викличе підозру, навіть якщо спостереження ведеться в багатонаселеному місті. Тому для довготривалого нагляду агент повинен створити спостережний пункт — базу, з якої він зможе вести стеження непоміченим.

Найкраще для цього підходить приміщення, з якого можна вести безперешкодне спостереження. З верхнього поверху відкривається широкий огляд, а самого спостерігача майже непомітно (більшість людей у повсякденному житті не піднімають погляд вище рівня очей). Перш ніж влаштувати свій спостережний пункт, агент вивчає будівлю ззовні вдень і вночі. Якщо покоївки запинають чи опускають фіранки в будівлі в певні години дня, агент робитиме так само.

Безперечно, збір даних уночі дає певну свободу дій, проте денне спостереження може принести більше цінної інформації. Щоб залишатись непоміченим, агент закривається від чужих поглядів, створюючи віртуальний «плащ-невидимець» — тимчасову темну кімнату, в якій вдень його не видно. Білі стіни відбивають світло, темні ж фіранки поглинають його, зменшуючи видимість всередині приміщення, але не змінюючи вигляду вікна, яке нічим не відрізнятиметься від інших, якщо дивитись на нього з вулиці. Подвійний шар прикріплених до стелі полотен темної тканини гарантує, що світло не проникне в темну кімнату, коли агент виходитиме чи заходитиме.

# №021: Створення прихованого спостережного пункту

**ЗП:** Обладнайте прихований спостережний пункт для статичного спостереження.

**ПД 1:** Оберіть вікно, з якого можна вести безперешкодне спостереження за об'єктом.

Вікно має знаходитись вище об'єкта спостереження



Вивчіть оформлення вікон, щоб вікно вашого пункту не відрізнялось від інших

**ПД 2:** Прибийте до стелі п'ять чорних чи темних полотен тканини, створивши навколо вікна трьохстінний простір. Розмістіть четверте та п'яте полотна за 60-90 см від першого ряду полотен. Вони не пропускатимуть денне світло, коли агент виходитиме чи заходитиме.

Створіть у приміщенні темну кімнату

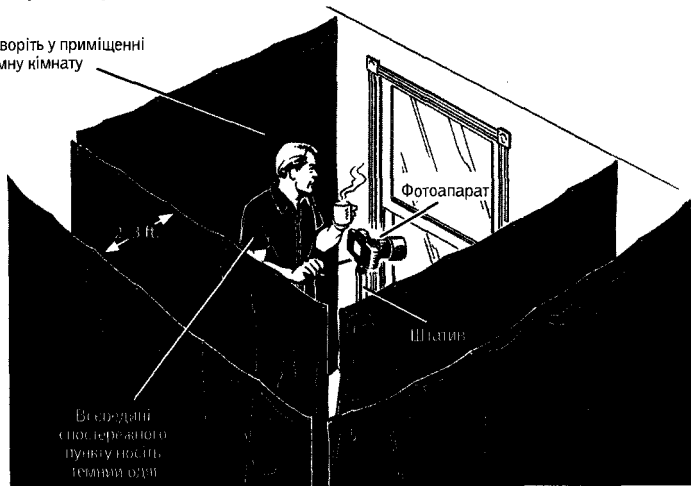

**ГВ:** Правильне налаштування світла та камуфляж зроблять вас невидимими.

На відміну від своїх колег з великого екрану, Войовничий кочівник не їздить на «астон-мартінах», «порше» чи будь-яких інших автомобілях в стилі Джеймса Бонда. Для виконання місії найкраще підійде такий автомобіль, на який звертатимуть найменше уваги (така автівка дозволяє агенту переслідувати об'єкт спостереження і сидіти в нього на хвості годинами, не ризикуючи бути викритим). Це автомобіль, який розчиниться в транспортному потоці під час швидкої втечі.

Войовничі кочівники часто орендують транспортні засоби, купляють їх за готівку або викрадають; потім готують та модифікують їх для виконання місії, а тоді кидають, коли в них більше немає потреби. Викрадені автомобілі не залишають за собою «паперового сліду», і навіть незважаючи на те, що Кочівник завжди використовує фальшиві документи та кредитні картки, він воліє не залишати після себе ніяких потенційних слідів. Такою машиною можна скористатися в цілях місії, а потім кинути її чи спалити, перш ніж її оголошать в розшук.

### ВИБІР АВТОМОБІЛЯ

Оптимальний автомобіль для будь-якої місії — це нічим не примітна машина. Усе залежить від конкретної місії, тому Кочівники ретельно досліджують умови проведення операції, щоб визначити, яка автівка найкраще підійде для роботи. Вони обирають популярну в цій місцевості марку, модель та колір машини. Крім типу автомобіля також важливі деталі. Якщо місцеві водії в зоні проведення операції чіпляють маленький прапорець своєї країни на дзеркало заднього огляду, Кочівник зробить так само.

Додатковими факторами вибору оперативного автомобіля є наступні:

**Порожні відсіки та отвори.** Через різні обставини і/чи особливості місії може виникнути потреба у використанні машини з великою кількістю відсіків, у яких можна сховати

# №022: Викрадення автомобіля

ЗП: Комісуйте автомобіль для використання під час операції.

ПД 1: Паркувальна будка/Крадіжка автомобіля.



ПД 2: Викрадення автомобіля з заведеним двигуном.



ПД 3: Шукайте сховані ключі.



Шукайте запасний ключ в консолі, під килимками, за козирком та у бардачку

Шукайте валет-ключ у керівництві користувача

ПД 4: Викрадення «хонди» (модель 1999 року чи більш рання).

Розбийте пластиковий кожух кермової колонки



Зламайте замок блокування кермової колонки, сильно крутнувши кермо в будь-якому напрямку

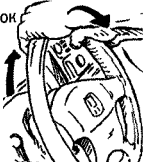

Витягніть циліндр замка з корпусу. Вставте викрутку і поверніть. Це увімкне електромагнітний клапан і заведе машину

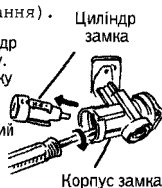

Корпус замка

**ГВ:** Найпростіший спосіб роздобути машину — вкрати автомобіль із заведеним двигуном.

оперативне знаряддя та зброю. Під час розвідувальної місії можуть знадобитись камери, а якщо місія проходить в пустелі чи іншому безлюдному місці, то не обійтись без відповідного запасу їжі та води на кілька днів. Автомобілі, в яких найбільше корисного простору всередині, — це «седани», позашляховики та «універсали».

**Стан.** Плями, вм'ятини чи подряпини — це помітні ознаки, на які можуть звернути увагу свідки і повідомити відповідним органам. З іншого боку, на машину, яка виглядає занадто чистою, також можуть звертати увагу. У більшості районів, крім самих заможних, брудна машина має більше шансів загубитися серед інших автомобілів на дорозі.

### **ВИКРАДЕННЯ АВТОМОБІЛЯ**

Хитромудрі блокатори, транспондери та інші засоби безпеки, якими обладнані сучасні автомобілі, значно усладнюють процес їх викрадення. Тепер, щоб завести машину, потрібен ключ з індивідуальним прийомопередавачем. Ось чому і Кочівники, і звичайні автомобільні викрадачі шукають можливості поцупити ключі від машини, викрасти машину з заведеним двигуном чи поцупити стару модель з простою охоронною системою.

Паркувальники та цілодобові парковки зазвичай не надто переймаються заходами безпеки. Дуже часто на ключі просто вішають бірку і кладуть їх у незамкнений ящик у будці паркувальника, яка нерідко залишається без нагляду, тож у Кочівника з'являється можливість швидко і легко поцупити ключі від потрібної йому моделі.

Кочівники можуть також обходити вулиці, виглядаючи можливості для викрадення. Пересічні громадяни часто самі залишають ключ у замку запалення, знімаючи готівку в банкоматі чи розраховуючись на заправці. Коли потрібно викрасти машину старомодним способом, Кочівник шукає автомобіль старої моделі з відомими слабкими місцями в системі безпеки. Як приклад можна навести «хонду». Після того як циліндр замка виламано, запалення на цих моделях легко вмикається кінчиком викрутки.

Першочергове завдання для агента — знайти запасні ключі та ключ-валет (тонкий ключ, який більшість автовиробників кладуть у керівництво користувача; такий ключ відчиняє двері та вмикає запалення, але не відкриває багажник і бардачок). Навіть дорогі автомобілі мають свої слабкі місця, і Кочівники добре про це знають. У деяких моделях «БМВ» електропровід протягнутий через багажник, де його легко закоротити і розблокувати всю машину. Щоб витягти циліндр замка у старих моделях автомобілів (див. малюнок), достатньо нанести ручкою викрутки кілька сильних ударів по пластиковому кожуху кермової колонки. Потім таким же самим чином циліндр замка можна дістати з корпусу замка.

Перш ніж завести двигун, агент повинен також збити замок кермової колонки — дуже простий запірний механізм, який можна зламати, різко вивернувши кермо в будь-якому напрямку. Тепер для того, щоб завести двигун, залишається тільки вставити кінчик викрутки в тіло замка і повернути її вправо.

**ГВ для цивільних осіб:** ніколи не залишайте машину з працюючим двигуном без нагляду, навіть ненадовго. Не залишайте ключі в машині, навіть у замкнутому гаражі. Знайдіть валет-ключ у керівництві користувача та сховайте його в безпечному місці.

Коли транспортний засіб уже здобуто, необхідно здійснити ряд модифікацій, які підвищать продуктивність автівок та зроблять її менш помітною. Для цього потрібно:

- використати порожні простори та ніші, такі як приладова панель з боку пасажира, відділення для повітряних мішків, дверні панелі та чохли сидінь — місця для схованок, добре відомі наркокур'ерам і контрабандистам. При веденні спостереження чи під час бойових дій в таких тайниках можна сховати будь-що: від гвинтівки до аварійного запасу, що містить воду, їжу, гроші, ноутбук та інші засоби зв'язку;
- подбати про фальшиві номерні знаки та реєстраційні документи на машину. Якщо поліція зупинить Кочівника з простроченими документами, це може загрожувати йому викриттям;
- встановити приховану камеру, замасковану під коробку серветок, на панелі під заднім склом в ролі додаткових «очей». Залежно від того, куди спрямована ця камера, її можна використовувати для спостереження чи виявлення стеження на дорозі;
- відключити денні ходові вогні, стоп-сигнали, внутрішнє освітлення та звукову сигналізацію, щоб не приваблювати до себе уваги. Частково викрутіть з патронів лампочки в салоні (так, щоб вони не світились, але лампочки не повинні звисати, привертаючи увагу поліції під час зупинки);
- накачати шини до оптимальних показників.



# №023: Підготовка машини для оперативного використання

ЗП: Підготуйте автомобіль для оперативного використання.



Від'єднайте подушки безпеки або не пристібайте паски безпеки

Від'єднайте або переріжте усі дроти колонок і звукових сигналів дверей

Відключіть денні ходові вогні

Відключіть стоп-сигнали

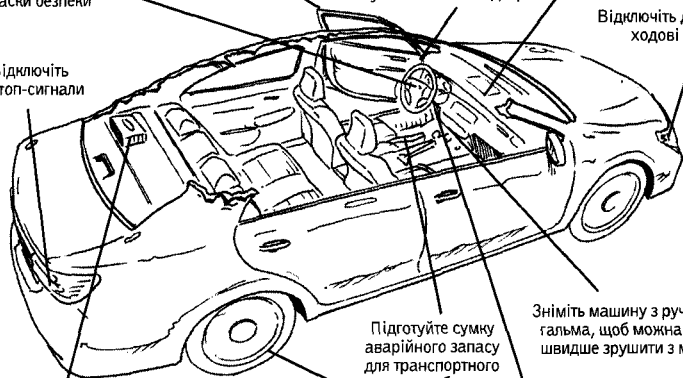

Зніміть машину з ручного гальма, щоб можна було швидше зрушити з місця

Встановіть на задній панелі з боку водія приховану камеру, замасковану під коробку з серветками

Маленький отвір

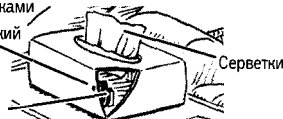

Накачайте шини з надлишком, на 30–50 кг/см<sup>2</sup> більше максимуму

Переріжте чи відключіть все освітлення та звукові сигнали в салоні

**ГВ:** Оперативний транспортний засіб повинен бути надійним, нічим не примітним і завжди готовим виїхати.

Оскільки втеча від переслідування тягне за собою високі ризики, агенти вдаються до неї тільки у крайніх випадках, на відповідно відібраних і модернізованих для цього автомобілях, на яких можна виконувати такі маневри, як «поліцейський розворот» або розворот заднім ходом на 180° (с. 232 і 234). При цьому слід мати на увазі, що автомобілі з високим розташуванням центру ваги, такі як позашляховики, легко перекидаються, натомість менші автівки можуть не витримати зіткнення. Можливі модифікації включають:

**Заміна шин.** Шини слід замінити на високоякісну модель і накачати їх до рекомендованих показників.

**Нейтралізація пасків безпеки.** Якщо машина перекидається догори дригом, система блокування ремня безпеки може стати смертельною перепорою. Під дією ваги тіла людини маятниковий механізм може увійти глибоко в дверцята, тоді пасок замкнеться і втратить свою здатність відкриватись. У такій ситуації бритвене лезо, що сховане поряд, може врятувати життя.

**Від'єднання подушок безпеки.** Останнє, що потрібно Кочівнику, — це щоб під час переслідування на високій швидкості у нього спрацювали подушки безпеки (а в нових моделях автомобілів при цьому глухне двигун).

**Гальмування лівою ногою.** Людська нервова система функціонує швидше й ефективніше, коли обидві половини тіла працюють разом, ось чому автогонщики та агенти гальмують лівою ногою, а газують правою.

**Переривчасте гальмування.** Вміти натискати на педаль гальма, не блокуючи колеса, необхідно для точного керування автівкою. Застосування переривчастого гальмування на високій швидкості дасть можливість зупинитись з мінімальним буксуванням чи юзом.

# №024: Підготовка транспорту до втечі від переслідування

ЗП: Підготуйте автомобіль до пересування на великій швидкості.

ПД 1: Підготуйте шини до маневрів.



ПД 2: Підготуйте пасок безпеки на випадок зіткнення.

Прикріпіть до паска лезо ізоляційною стрічкою чи кабельною стяжкою



ПД 3: Від'єднайте подушку безпеки.

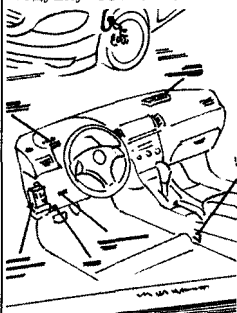

Скористайтесь нерівництвом користувача, щоб визначити місцезнаходження запобіжників подушки безпеки та витягнути їх

ПД 4: Повправляйтесь у гальмуванні лівою ногою.

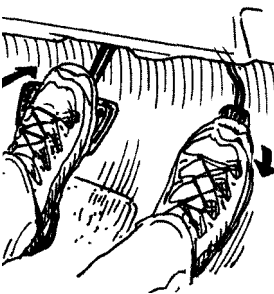

ПД 5: Навчіться гальмувати переривчасто.

Використовуйте передню частину стопи



Гальмуйте поступово, щоб не заблокувати гальма

**ГВ:** Від того, як машина підготована до втечі від погоні, залежить, завершиться вона полоном чи свободою.

Оптимальним місцем для стаціонарного спостереження є кімната з хорошим оглядом, але інколи Кочівники змушені облаштувати тимчасові спостережні пункти в автівці. Такий сценарій має безліч слабких місць та незручностей, але агент може замаскуватись, спорудивши в машині темний схрон, такий як у прихованому спостережному пункті (с. 66). У такому темному схроні можна сховатись як за найтемнішим тонованим склом, але, на відміну від скла, він добре захищає агента від яскравого сонячного світла та допитливих зівак.

У великому «седані» чи позашляховику із затемненим склом та відкидними сидіннями агент може облаштувати повноцінний пункт спостереження. За допомогою штатива, однооб'єктивної дзеркальної фотокамери та спускового троса можна отримати нічні знімки, набагато якісніші за ті, що зроблені спеціальним приладом нічного бачення.

Щоб шум двигуна, ходові вогні чи вихлопні гази не викрили агента, він завжди вимикає запалення. В холодну погоду він наносить на скло зсередини засіб «антидош» та надягає куртку з цупкого матеріалу, який утримує тепло тіла, щоб запобігти запотіванню вікон. Порожні пляшки агент використовує як сечоприймач. Наповнені і міцно закриті, такі пляшки можна класти на передню приладову панель чи задню полицку для обігріву скла.

Аби потрапити до «темної кімнати», агент вигадує привід, щоб на мить вийти з машини (наприклад, сходити за чашкою кави в кафе за рогом). Повернувшись до машини, він швидко і невимушено прослизає у задні двері з боку водія, при цьому випадкові свідки будуть певні, що він сів за кермо.

# №025: Спостережний пункт у машині

**ЗП:** Організуйте спостережний пункт у машині для мобільного спостереження.

**ПД 1:** Придбайте два чорних простирадла, шпильки і ножиці. Розріжте простирадла навпіл, щоб вийшло чотири екрани.

Повісьте екрани, щоб утворити сховок у задній частині автомобіля

Прикріпіть екрани шпильками до обшивки стелі

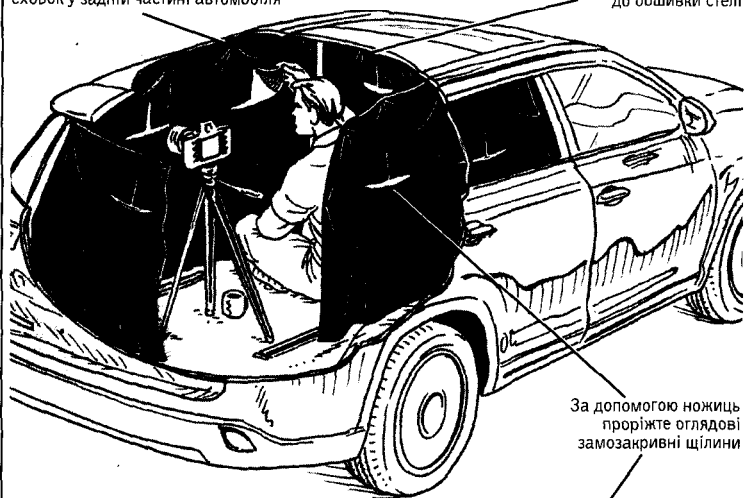

За допомогою ножиць проріжте оглядові замозакрівні щілини

**ПД 2:** Зробіть Т-подібні прорізи, що працюють як фіранки.

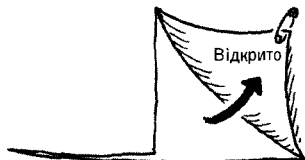

**ГВ:** Надійність сховку в машині залежить від того, як добре машина зливається з навколишнім оточенням.

Більшість пересічних громадян були б дуже здивовані, дізнавшись, що для людини, яка пройшла льотну підготовку, викрасти найпоширеніший у світі літак «Сесна 152» чи «Сесна 172» не складніше, ніж зламати замок у хисткому офісному столі. А для Кочівника, який хоче виконати повітряну розвідку чи непомітно перетнути кордон (с. 44), викрадення невеличкого приватного літака — це всього лише один зі способів переміститись з одного місця в інше, не залишаючи слідів.

Відносно безшумні, економічні та надійні, легкі одномоторні літаки мають для Кочівника певні переваги. Завдяки високому розташуванню (на противагу низькопланам) крила такого літака не завадять агенту швидко з нього вибратись. Ще одну значну перевагу можна описати аббревіатурою ЛВЗП — літак вкороченого злету та посадки. Невеличкий літак не потребує багато місця, щоб злетіти та сісти, тому Кочівники можуть уникати злітно-посадкових смуг і приземлятись посеред поля та в інших безлюдних місцях.

До того ж невеличкі літаки, як правило, обладнані ненадійними рамочними замками, які неважко зламати, тому агент може з легкістю викрасти такий літак, скориставшись відмичками та техніками для зламу звичайних дверних замків (с. 122).

Часто невеличкі літаки стоять в аеропортах з однією злітною смугою. Такі аеропорти погано охороняються, а транспортні та митні органи не контролюють їхній повітряний простір. Проникнувши в літак, агент, скоріше за все, зможе злетіти та втекти, не приваблюючи нічиєї уваги.

**ГВ для цивільних осіб:** власникам приватних літаків краще тримати свої транспортні засоби в ангарах та/чи прив'язувати їх, як велосипеди.

# №026: Викрадення літака

ЗП: Оберіть літак для оперативного використання.

ПД 1: Зламайте дверний замок.

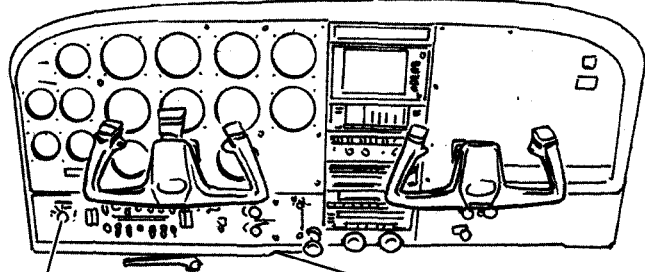
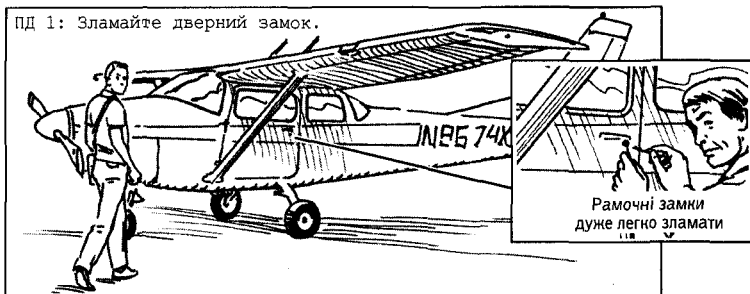

ПД 2: Увімкніть запалення.



ПД 3: Якщо літак не завівся, замкніть дроти запалення.

1. З'єднайте дроти правого та лівого магнето й акумулятора. Вирвіть дрот стартера.

2. Замкніть дрот стартера з іншими дротами, щоб завести двигун.

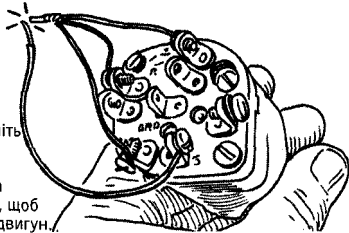

**ГВ:** Маленькі літаки в приватних аеропортах — це легка здобич.





## Саморобна зброя

Войовничі кочівники завжди готові до того, що рано чи пізно їх можуть схопити і позбавити зброї, до того ж носити з собою навіть добре сховану зброю небезпечно через ризик викриття. Тому агенти добре навчені перетворювати повсякденні предмети на саморобну зброю, отже їх ніколи неможна застати зненацька.

Не існує такого поняття, як ідеальна саморобна зброя, тому що у будь-якій ситуації найкраща зброя — це та, яка в тебе є. Якщо її можна легко дістати в зоні операції та пронести, не викликаючи підозр, — тим краще.

Хоча все вирішує імпровізація, деякі ефективні види зброї для самооборони можна виготовити, не маючи великого досвіду в цій справі.

Звичайні предмети в руках злочинця можуть становити загрозу для інших людей (так, туго скручена газета може слугувати зброєю, тому треба бути досить передбачливим, щоб це зрозуміти і вчасно дати відсіч). Знаючи, як використати підручні засоби для свого самозахисту, ви завжди будете на крок попереду.

**ГВ для цивільних осіб:** хоча в наведених далі прикладах описано агентів, що пристосовують повсякденні предмети для цілей місії, проте багато звичайних речей з повсякденного вжитку ви можете й самі використати для самозахисту, якщо того потребує ситуація. Навіть сільничку та перечницю, які є на столику в будь-якому ресторані світу, можна використати, щоб засліпити нападника, — при потраплянні в очі перець чи сіль викликають тимчасове печіння та/чи засліплення, і ви можете виграти час, щоб втекти чи нанести поразку.

## ГЛУШНИК З ПЛЯШКИ ДЛЯ ВОДИ

Двома найбільшими демаскуючими факторами пістолетного пострілу є спалах та звук — неймовірно гучний гуркіт, який виникає під час вибуху пороху в патроні, та наступний викид полум'я. Але цю проблему можна вирішити за допомогою саморобного глушника в поєднанні з боеприпасами з дозвуквою швидкістю польоту кулі для пістолетів від 22 до 45 калібру. Хоча деякі країни обмежують або забороняють покупку глушників та пристроїв для безшумної стрільби, ефективну альтернативу можна виготовити з пластикової пляшки для води, шматка тонкої дротяної сітки та мийної губки з нержавіючої сталі. Під час пострілу буде чути тільки клацання — звук, з яким пістолетний ударник вдарає по капсулю, що підриває заряд.

Для імітації дії звичайного глушника — перфорованої сталеві трубки, що знаходиться у важкій сталевій оболонці, — в цій імпровізованій версії використовується двокамерна глушильна конструкція. Скручена в тугий циліндр сталева сітка добре тримає форму і спрямовує кулю в пляшку з водою. Дротяну губку слід розтягнути і заповнити нею решту простору в пляшці, створивши металеву подушку, яка вловлює і приглушує звук. Як і саморобна сталева коробка, цей хитромудрий пристрій глушить звукові та світлові хвилі з вражаючою ефективністю.

**ГВ для цивільних осіб:** у винахідливого злочинця матеріали для виготовлення смертельної зброї завжди під рукою. Губку для миття з нержавійки можна придбати в супермаркеті чи в крамниці господарчих товарів, а шматок тонкої дротяної сітки можна відрізати з віконної чи дверної москітної сітки. Знання — це сила.

# №027: Глушник з пляшки для води

ЗП: Зробіть одноразовий глушник з пляшки для води.

ПД 1: Придбайте матеріали.



ПД 2: Підготуйте пляшку.



ПД 3: Скрутіть сталеву сітку в циліндр, який щільно увійде в шийку пляшки.



ПД 4: Зберіть глушник.



ПД 5: Прилаштуйте до ствола зброї.



**ГВ:** Гасіння звуку та спалаху пістолетного пострілу значно зменшує ризик бути виявленим.

## ЯК ПЕРЕТВОРИТИ ПАРАСОЛЬКУ НА СВИНЦЕВУ БИТКУ

Оскільки кулі та кульові отвори залишають сліди, найпоширенішою зброєю вбивства у всьому світі є не гвинтівка і не пістолет, а шматок звичайної свинцевої труби, загорнутої в газету. Міцна і важка битка залишає тільки один слід: зламані кістки, а при ударі по черепу — мертве тіло.

З цією ж метою злочинці також використовують посилену свинцем парасольку. Щоб перетворити її на знаряддя самозахисту, придбайте три-чотири надміцні гайкові ключі. Розташуйте їх під куполом парасольки навколо ручки та затягніть кабельними стяжками. Стягніть закриту парасольку ще кількома стяжками ззовні. Чорні стяжки на чорній парасольці будуть непомітні, а це означає, що ваша зброя не відрізнятиметься від звичайної парасольки (хоча вона буде значно важчою і не рекомендується для повсякденного носіння).

## №028: Перетворіть парасольку на свинцеву битку

ЗП: Прикріпіть до парасольки обважнювачі у вигляді металевих гайкових ключів, щоб перетворити її на смертельну зброю.

ПД 1: Придбайте парасольку, кабельні стяжки та три-чотири гайкові ключі.

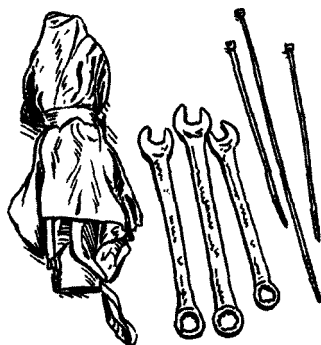

ПД 2: Вставте ключі в закриту парасольку.

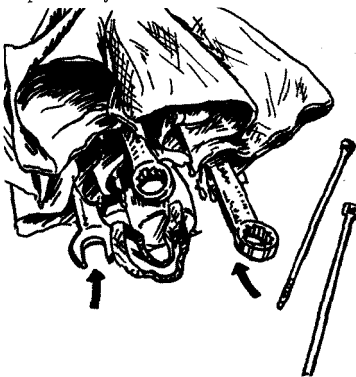

ПД 3: Переконайтесь, що ключів не видно. Щільно обмотайте парасольку разом із ключами кабельними стяжками.



ПД 4: Для кращого результату наносьте боковий удар з сильним розмахом.



**ГВ:** Часто те, що здається звичайним предметом ужитку, насправді є небезпечною зброєю.

## ПЕРЕТВОРІТЬ АВТОРУЧКУ НА ЗБРОЮ

Розумна ручка — це не аксесуар до персонального комп'ютера, а смертельне і абсолютно непримітне знаряддя самозахисту. За потреби завдати нападнику шкоди можна будь-якою ручкою, вихопленою з дна сумочки чи портфеля, але одна марка буде за таких обставин особливо ефективною. Це оригінальна сталева ручка Zebra з корпусом, виготовленим зі 100-відсоткової нержавіючої сталі. Її можна використати як імпровізовану ключу зброю, здатну проштрикнути лист фанери.

Щоб нанести удар, міцно затисніть ручку в кулаці. Бийте в голову нападника нижнім захватом, а в горло чи коліно з короткої відстані — верхнім захватом.

## №029: Перетворіть авторучку на зброю

**ЗП:** Придбайте авторучку і використовуйте її, щоб відбиватися від противників.

**ПД 1:** Носіть у сумці та в кишенях ручки марки Zebra F-400 чи F-700 у сталевому корпусі та тримайте їх у своєму автомобілі і в кімнаті.



**ПД 2:** Нижній захват дозволяє пробити фанеру чи нанести удар в голову.

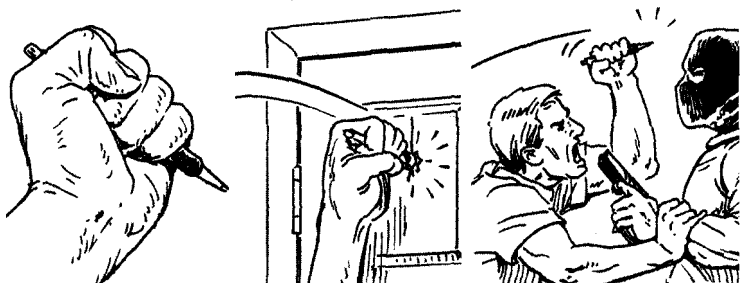

**ПД 3:** Верхній захват — для ударів у горло чи коліно.



**ГВ:** Ця ручка небезпечніша за меч.

## ОБУШОК ІЗ РИБОЛОВНОГО ГРУЗИЛА

Безневинне рибальське спорядження — 200-грамове риболовне грузило і бандана — не привернуть до себе ніякої уваги в наплічнику мандрівника. Взяті окремо, ці предмети не становлять жодної загрози. Проте в разі неминучої небезпеки їх можна перетворити на непоказний, однак ефективний саморобний обушок.

Загорніть грузило в бандану, потім скрутіть бандану в циліндр. Складіть бандану вдвоє і бийте противника, цілячись у коліно (щоб він втратив рівновагу) чи в голову (щоб нападник втратив свідомість). Виготовлена таким чином зброя буде досить потужною, щоб розбити кокосовий горіх чи людський череп.



# №030: Обушок із риболовного грузила

ЗП: Зробіть смертельний обушок із бандани та 200-грамового риболовного грузила.

ПД 1: Розстеліть бандану і покладіть посередині грузило.

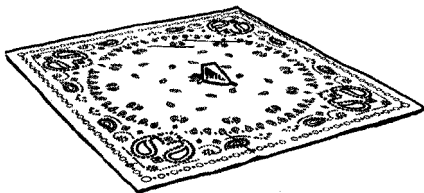

ПД 2: Складіть бандану по діагоналі.

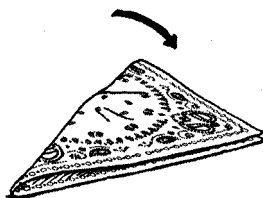

ПД 3: Скрутіть бандану, починаючи з кута.

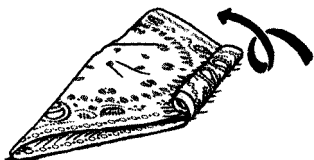

ПД 4: Складіть навпіл і нанесіть удар з сильним замахом.



**ГВ:** Застосування цих двох невинних предметів разом може відбити атаку нападника.

## ЗБРОЯ З ГНУЧКОГО ЛАНЦЮГА

Хоча в наш час ланцюгова зброя асоціюється зі світом мотоциклетних банд, своїм корінням вона сягає глибоко в історію. Її прообразом була середньовічна зброя під назвою обушок. Щоб виготовити гнучку ланцюгову зброю, необхідно з'єднати дві речі, які наче створені одна для одної (і, відповідно, не викликають жодних підозр): ланцюг та навісний замок. Отримана в результаті зброя буде досить міцною, щоб зламати людську кістку.

Хоча будь-який велосипедист може використати свій ланцюг та замок в ролі імпровізованого знаряддя самозахисту, ідеальна довжина ланцюга — трохи довша за передпліччя — коротша, ніж та, що потрібна, аби пристебнути велосипед. Довгий ланцюг занадто повільно розкручується, так що у нападника буде досить часу, щоб відреагувати.

# №031: Зброя з гнучкого ланцюга

ЗП: Зробіть потужну зброю для використання в рукопашному бою.

ПД 1: Придбайте ланцюг та навісний замок.

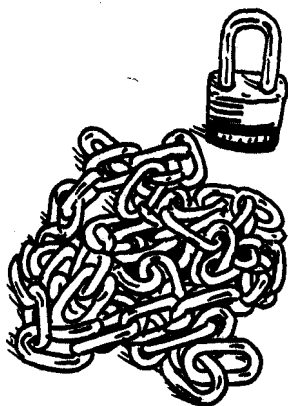

ПД 2: Відріжте шматок ланцюга довжиною з передпліччя. На один кінець ланцюга причепіть замок.

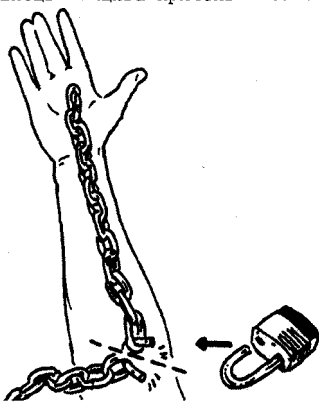

ПД 3: Наносьте удари кінцем із замком.

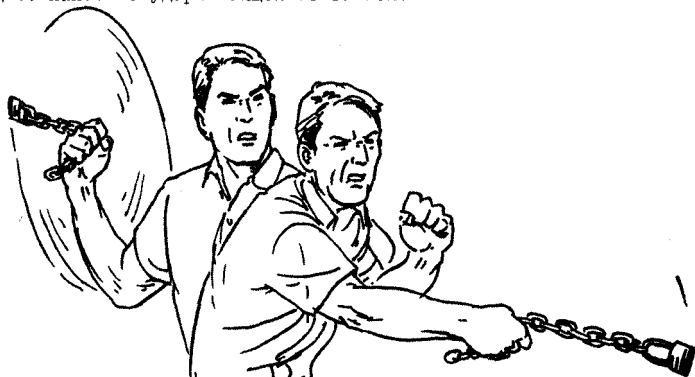

**ГВ:** Ланцюги та замки можна безперешкодно проносити повз охорону.

## ШИПОВАНИЙ КИЙОК З ГАЗЕТИ

Вигляд людини, що йде вулицею з газетою в руці, типовий та нічим непримітний, тому під час стеження газету часто використовують як засіб маскування; як і мобільний телефон чи сигарети, вона слугує агенту приводом розвалитись на парковій лавочці, злившись з оточенням, і одночасно слідкувати за об'єктом. В екстреному випадку газету також можна використати як зброю.

Скручені в тугий циліндр, зігнуті вдвоє та стягнуті скотчем, кілька газетних листів перетворюються на надивовижу міцний кийок. Якщо газету зволожити, то це додасть кийку зайвої ваги, а шестисантиметровий гвіздок перетворить цей кийок на потенційно нищівну битю.

**ГВ для цивільних осіб:** у небезпечній ситуації занепокоєння можуть викликати навіть звичайні предмети вжитку.

# №032: Шипований кийок з газети

ЗП: Перетворить газету на ефективну нищівну зброю.

ПД 1: Придбайте матеріали (газету, гвіздки, ізоляційну стрічку).



ПД 2: Зволожите газету для додаткової ваги. Туго скрутіть.

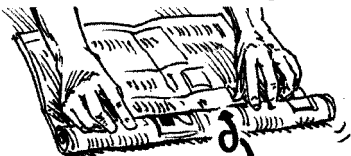

ПД 3: Зігніть скручену газету і знову розігніть. Вставте гвіздок справа чи зліва від згину. Зігніть знову, так щоб гвіздок стримів назовні.



ПД 4: Обмотайте знизу і зверху ізоляційною стрічкою.



**ГВ:** Газети та гвіздки можна знайти будь-де.

Щоб здобути легку перевагу в рукопашному бою, агент весь час носить з собою в кишені тубус з монетами (з іноземних валют найкраще підійдуть монети, близькі за розміром до американських 5 або 25 центів). Затиснутий в долоні, такий тубус збільшує щільність та вагу кулака — цей спосіб вуличних боїв значно посилює швидкість та силу потужного удару, такого як прямий удар правою чи лівою, хук чи аперкот.

Замотаний у шкарпетку, наволочку чи носову хустинку, цей тубус може бути використаний як імпровізований обушок. Такий тип зброї набуває дивовижної потужності завдяки поєднанню швидкості та масі ударної частини. Нанесений ним з розмаху сильний удар може ламати кістки; спрямований в голову противника, легко призводить до нокауту.

У своєму найкривавішому втіленні цей тубус з монетами втиканий побутовими гвіздками — гостра та смертельна версія кастета. Удар таким колючим кастетом (ще однією типовою зброєю вуличних бійок) завдає важких та неочікуваних пошкоджень незважаючи на те, куди він прийдеться.

Взяті окремо, всі ці предмети — стосик монет, кілька гострих цвяхів, пара шкарпеток — не викликають підозр. Але коли Кочівник відчуває небезпеку, він може зібрати з них ефективну зброю для самозахисту менше ніж за хвилину.

## №033: Використовуйте тубус для монет

ЗП: Перетворіть звичайний стосик монет в ефективне зброя для самозахисту.

ПД 1: Посильте міцність кулака: затисніть в долоні тубус з монетами.

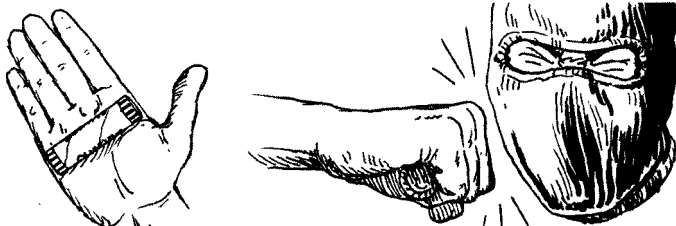

ПД 2: Виготовте саморобний обушок: покладіть тубус з монетами в шкарпетку і нанесіть з розмаху удар у голову противника.

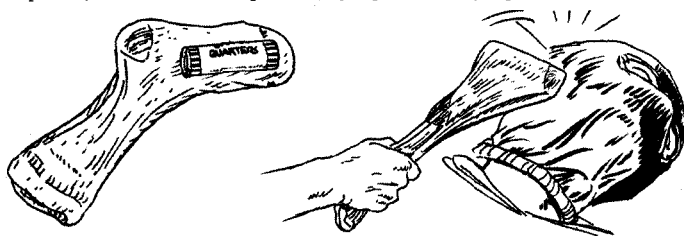

ПД 3: Зробіть шипастий кастет: проштрикніть тубус з монетами трьома цвяшками на відстані товщини пальців один від одного.

Кілька монет необхідно буде витягнути; решту щільно спануйте навколо гвіздків

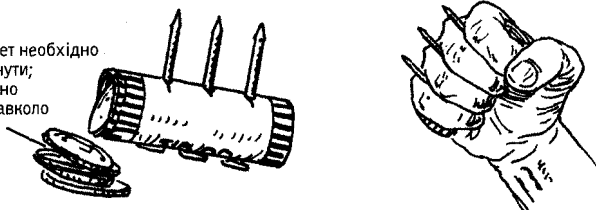

**ГВ:** Монети можна використовувати для сплати дорожнього тарифу, оплати за стоянку, як плату за проїзд в громадському транспорті та для того, щоб давати відсіч.





## **Частина IV**

СТЕЖЕННЯ:  
СПОСТЕРЕЖЕННЯ,  
ПЕРЕСЛІДУВАННЯ  
І ВИЯВЛЕННЯ

Піше переслідування об'єкта може видатись не надто високотехнологічним, але це також складна задача з високою ймовірністю викриття. Особливо важко здійснювати таке стеження самотужки: довгі години та дні випробування терпіння та витривалості лише посилюють стрес через страх «засвітитись». Оскільки агента нікому підмінити, існує ризик того, що об'єкт стеження його помітить.

Кілька простих правил допоможуть мінімізувати ризик. Під час пішого стеження за об'єктом весь час залишайтеся поза полем його зору. Коли об'єкт їсть, спить чи працює, скористайтесь можливістю, щоб змінити одяг. Перевдягайтесь якомога частіше — ми розпізнаємо людей на відстані за кольором та стилем одягу, а не за рисами обличчя. Ніколи не вдягайте один і той же одяг двічі.

Використовуйте навколишню обстановку та оточення собі на користь. Зайнявши непомітну вигідну позицію, агент може уважно вивчати вулицю, спостерігаючи за відображенням на скляних поверхнях.

Змінюйте час спостережень, щоб вивчити режим дня об'єкта та запобігти можливому контрспостереженню. Не намагайтесь переслідувати об'єкт упродовж кожного дня цілодобово — так ви стовідсотково викличете підозру. Цілодобове стеження передбачає команду з декількох людей, які час від часу змінюють один одного.

У 85% випадків спостереження помічає не сам об'єкт стеження, а треті особи, і це ще раз підтверджує, наскільки важливо зливатися з оточенням. Виглядайте так, як того вимагають обставини, майте при собі книгу, карту, сигарети та інші кишенькові предмети, які стануть виправданням вашому тривалому перебуванню на одному місці.

# №034: Піше стеження

ЗП: Ведіть піше стеження, залишаючись непоміченими.

ПД 1: Тримайтесь поза полем зору об'єкта.

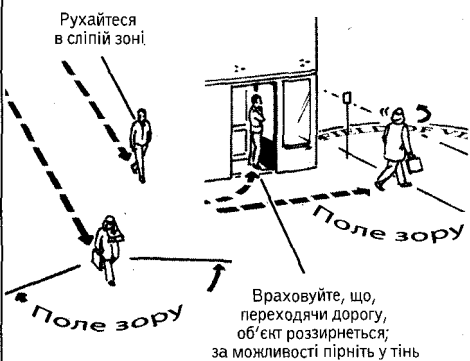

ПД 2: Часто змінюйте одяг.



ПД 3: За можливості використовуйте вікна.



ПД 4: Змінюйте час та дні спостереження.

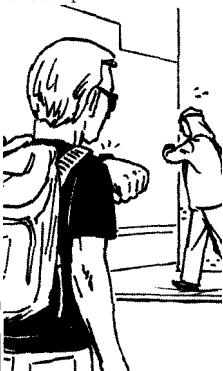

ПД 5: Носіть з собою предмети, які виправдають ваше перебування на одному місці.



**ГВ:** Зливайтесь з навколишнім оточенням і завжди майте привід для перебування на одному місці.

Небезпечні високошвидкісні переслідування на автомобілях можуть оживляти блакитні екрани, але розмірена реальність автомобільного стеження відрізняється терплячістю та наполегливістю. Дуже легко втратити пильність, коли ви застрягли в дорожньому заторі чи змушені впродовж двох годин чекати біля кінотеатру. Ще легше втратити автомобіль «кролика» з виду, коли він різко поверне вправо або висковзне з парковки саме тоді, коли ви на мить відволічетесь. Тому пильність є ключовим фактором.

Також на диво легко можна «засвітитись», коли ви здійснюєте стеження з занадто близької відстані. Щоб цього не сталося, не потрапляйте в дзеркала заднього огляду об'єкта, не їдьте в його ряду і тримайтеся на одну машину позаду. Завжди дотримуйтеся правила двох поворотів. Виконавши слідом за об'єктом більше двох поворотів поспіль, ви ризикуєте себе викрити. Через цей та ряд інших факторів автомобільне переслідування набагато краще здійснювати командою з кількох машин, коли один може пропустити поворот і передати естафету іншому члену команди, який стане новим «хвостом».

Намагайтесь не повторювати дії об'єкта, особливо при розвороті на 180°. Якщо об'єкт виконує такий розворот, їдьте до наступного розриву, розвертайтеся там і наздоганяйте його. Не переслідуйте «кролика», який здійснює ряд дивних маневрів, таких як різка зміна смуги чи заїзд в глухий кут; скоріше за все, він робить це, щоб переконатись, що його переслідують.

Нехай щільність руху визначає відстань. Тримайтеся близько в щільному трафіку та/чи в місті з великою кількістю світлофорів. Дві-три машини між агентом і об'єктом — це вже ризик втратити ціль, якщо агент не встигне проскочити на одному-двох світлофорах через те, що машина перед ним вирішить повернути. У сільській місцевості з низькою щільністю дорожнього руху тримайтеся подальше (що менше на дорозі водіїв, то складніше замаскуватись).

**ГВ для цивільних осіб:** звертайте увагу на автомобілі, які повторюють ваші маневри під час їзди (зокрема на ті, що раз за разом повертають слідом за вами), і ви убезпечите себе від автомобільних крадіїв.

# №035: Автомобільне спостереження

**ЗП:** Здійснюйте автомобільне спостереження, залишаючись непоміченими.

**ПД 1:** Не потрапляйте в дзеркала заднього огляду об'єкта, не їдьте в його ряді та тримайтеся на одну машину позаду.



**ПД 2:** Дотримуйтесь правила двох поворотів: здійснивши два повороти поспіль за об'єктом, завершуйте стеження.



**ПД 3:** Ніколи не повторюйте маневри об'єкта (зміна смуг, виконання поворотів та зупинок).

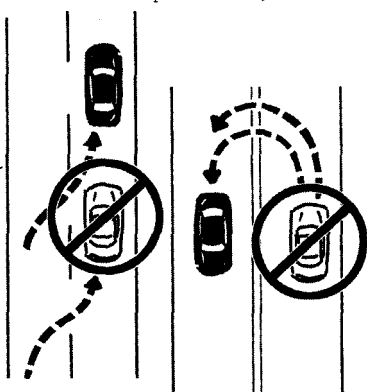

**ПД 4:** Припиняйте стеження після дивних маневрів об'єкта: розворот на 180°, різка зміна смуг, заїзд у глухий кут та численні зупинки дорогих з дому на роботу.

**ПД 5:** Щільність визначає відстань. Багато автомобілів та будівель? Відстань до об'єкта може бути меншою. Сільська, відкрита дорога, мало машин? Тримайтеся на чималій відстані або припиніть стеження.

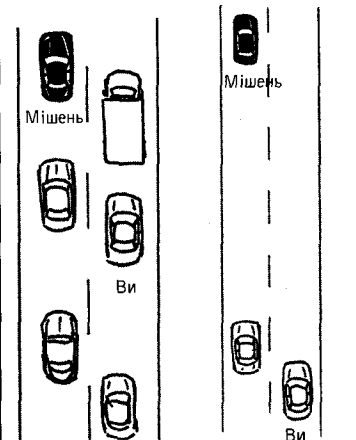

**ГВ:** Стежити складно, а «засвітитися» легко, особливо якщо агент працює один.

Для оперативного збору розвідувальних даних в будинку об'єкта чи на місці його роботи агент може кілька днів вичікувати слушної нагоди, і коли така мить настане, все необхідно зробити швидко і не залишаючи після себе слідів. У темряві ночі, коли навіть проблиск світла може поставити місію під загрозу, ідеальним рішенням стане джерело інфрачервоного світла. Невидиме для неозброєного ока, воно дозволяє Кочівнику обшукати кімнату в суцільній темряві.

Хоча інфрачервоні лампи та фільтри можна придбати у вільному продажу, такі покупки можуть привернути небажану увагу; імпровізоване рішення з використанням ліхтарика, шматка фотоплівки чи плівки з дискети та камери смартфона дасть той же самий результат.

Хоча в сучасному світі і фотоплівка, і плівка з дискети вже майже вийшли з ужитку, в багатьох країнах їх все ще можна знайти. Розташована перед лампою ліхтарика, плівка виконує роль фільтра, блокуючи видимі світлові промені ліхтарика до такого рівня, що око їх не сприймає. Звичайний смартфон з камерою (див. далі про винятки) дозволить агенту бачити об'єкти, підсвічені інфрачервоним пучком світла, який випромінюватиме його модифікований ліхтарик. Хоча агент працюватиме у повній темряві, він бачитиме на екрані телефону будь-який предмет, на який потрапить світло такого ліхтарика.

**Зауваження:** деякі з останніх моделей смартфонів обладнані фільтрами, які блокують інфрачервоне світло, що робить їх непридатними для подібного застосування. Щоб з'ясувати, чи буде працювати конкретна модель, скористайтесь пультом дистанційного керування. Увімкніть камеру та наведіть пульт (тим кінцем, на якому є світлодіодна лампочка) на екран телефону. Натисніть будь-яку кнопку на пульті й дивіться на нього крізь екран. Якщо камера сприймає інфрачервоне випромінювання, ви побачите, що світлодіодна лампочка на пульті світиться. Якщо ж ні, значить, недорогий смартфон, куплений в зоні операції, скоріше за все, обладнаний інфрачервоним фільтром.

# №036: Виготовлення імпровізованого інфрачервоного ліхтаря

ЗП: Обшукуйте кімнату в суцільній темряві.

ПД 1: Придбайте ліхтарик та фотоплівку.

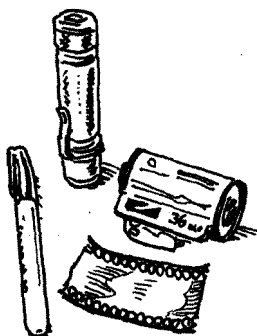

ПД 2: Обведіть лінзу ліхтарика на фотоплівці та виріжте обведений сегмент.

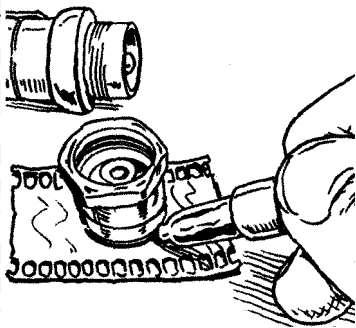

ПД 3: Вставте сегмент плівки між лінзою та лампою.

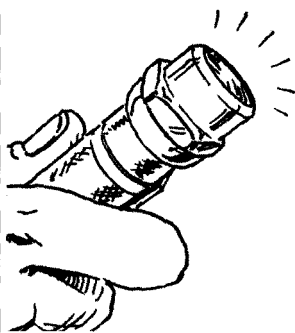

**ГВ:** Саморобний інфрачервоний ліхтарик можна використовувати для посадки повітряних суден, вистежування злодіїв та подання сигналів про небезпеку.

## ВИГОТОВЛЕННЯ «МАЯЧКА» ДЛЯ НІЧНОГО СТЕЖЕННЯ

Стеження на автомобілі — це унікальний і складний набір навиків в арсеналі збору розвідданих. Він вимагає від Кочівника вміння одночасно обробляти численні потоки інформації — від відстеження інтенсивності дорожнього руху та реакції на несподівані повороти об'єкта до оцінювання ризику бути виявленим. Однак завдання значно ускладнюється, якщо темрява настільки приховує індивідуальні особливості машини, що ідентифікувати автівку за її маркою та моделлю стає майже неможливо. Подібні складнощі виникають, коли Кочівнику потрібно стежити в людному міському середовищі, або коли об'єкт переміщається на звичайнісінькому автомобілі в країні, де номерні знаки не вважаються обов'язковими.

Отже, якщо можливість втратити ціль посилюється цими факторами, можна скористатись примітивним інфрачервоним приладом стеження, щоб підсвітити автомобіль, за яким ведеться спостереження. Виготовлений з фотоплівки чи плівки з дискети та звичайного світлодіодного ліхтарика-брелока, він має той же принцип дії, що й саморобний інфрачервоний ліхтар (с. 102). Але його не носять із собою, а, зібравши, закріплюють кабельною стяжкою до днища переслідуваного автомобіля.

Фотоплівка чи плівка з дискети будуть відсікати видимі промені з будь-якого пристрою, що випромінює біле світло, виконуючи роль бар'єра, який пропускає виключно інфрачервоне проміння (невидиме для неозброєного ока). Випромінюючи характерне світло, яке бачить тільки Кочівник крізь об'єктив цифрової камери чи смартфона, цей саморобний пристрій виконує роль «маячка» ближньої дії для точного відстеження об'єкта, який супутникові пристрої (с. 112) відстежують з похибкою в кілька метрів (більш придатні для довготривалого стеження GPS-прилади дозволяють групі зовнішнього спостереження вивчити спосіб життя об'єкта шляхом тривалого спостереження).



## №037: Виготовлення «маячка» для нічного стеження

**ЗП:** Виготовте інфрачервоні «маячки», видимі тільки крізь оптику камери, щоб вести нічне спостереження за автомобілем.

**ПД 1:** Придбайте фотоплівку чи дискету, світлодіодний ліхтарик, ножиці та кабельну стяжку.

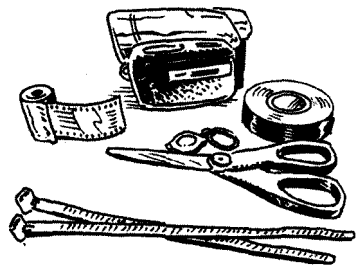

**ПД 2:** Відріжте шматочок плівки та примотайте його до світлодіодного ліхтарика. Зафіксуйте кнопку ліхтарика в натиснутому положенні ізоляційною стрічкою, щоб він постійно випромінював інфрачервоне світло.

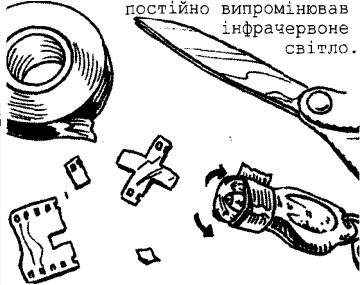

**ПД 3:** Непомітно встановіть цей інфрачервоний прилад в задній частині днища машини, за якою ведеться спостереження.

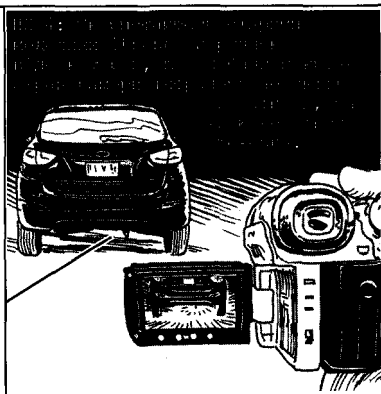
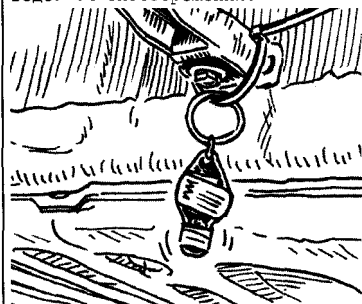

**ГВ:** Темрява має свої переваги та недоліки. Намагайтесь скористатись першими і звести до мінімуму останні.

Ретельна перевірка громадян Заходу стає дедалі більш поширеним явищем в країнах, що розвиваються. В пошуках урядових чи комерційних таємниць або в спробі визначити приховані мотиви поїздки відвідувача готельна охорона та урядовці багатьох країн працюють у тандемі, нишком наглядаючи за своїми іноземними пожильцями.

Щоб з'ясувати, чи не зазнали обшуку їхні речі, та визначити, наскільки пильно за ними стежать, оперативники використовують техніки секретного звіряння, щоб відстежувати розташування електроніки та цінних речей.

Головне слово тут — *секретного*. Якщо співробітники служби безпеки здогадаються, що агент їх викрив, вони можуть піти ва-банк і затримати його — або навіть ліквідувати його.

**Метод сторін світу.** За допомогою компаса чи застосунка на телефоні розташуйте свої речі за напрямками світу. Біля USB-виходу ноутбука покладіть якісь предмети, щоб визначити, чи не намагались непрохані гості скопіювати ваші дані собі на флешку.

**Метод відстані.** Досвідчені хакери вміють добути інформацію без взаємодії з операційною системою. Вони перевертають ноутбук догори дригом і знімають жорсткий диск, щоб викрасти його вміст. Аби зрозуміти, чіпали ноутбук чи ні, покладіть його в певному положенні, скориставшись великим пальцем як вимірювальним інструментом.

**Пастки.** Табличка «Не турбувати» на дверях номера стане красномовною ознакою того, що вас вже потурбували.

**Фотопастка.** Скористайтесь додатком «Фотопастка» (Photo Trap) або якимось подібним (с. 138), щоб порівняти світлини речей, зроблені перед виходом та після повернення. Такі програми порівнюють знімки, зроблені з одного місця в різний час, й анімують усі розбіжності.

# №038: Дізнайтесь про ймовірний обшук

ЗП: Розташуйте предмети певним чином, щоб визначити, чи їх хтось чіпав.

ПД 1: Орієнтуйте предмети згідно сторін світу (за допомогою компаса).



ПД 2: Відстань (відміряйте великим пальцем).

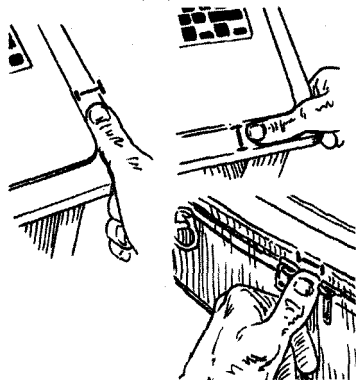

ПД 3: Пастки.

Зачиняючи двері, злегка затисніть ними табличку «Не турбувати». Якщо, повернувшись, виявите, що вона вільно висить, значить, двері відчиняли



Використайте сміття й уривки ниток з кишень, щоб влаштувати пастки на шухлядах і дверцятках

ПД 4: Додаток «Фотопастка» (доступний в магазині App Store).

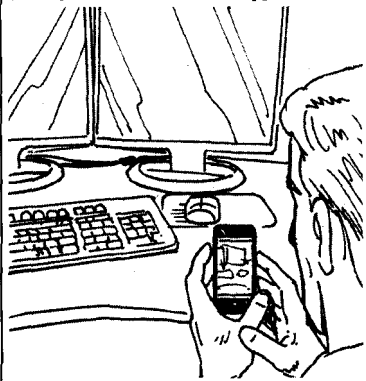

**ГВ:** Задане розташування речей повинно виглядати природно і легко запам'ятовуватись.

Майже будь-якій злочинній дії, від крадіжки гаманця та інших дрібних правопорушень до злочинів на сексуальному ґрунті чи терористичних актів, передує стеження. Зосереджені на спостереженні за жертвою, злочинці в цей час самі стають незахищеними перед стеженням — зокрема, якщо об'єкт (на відміну від пересічних громадян) не втрачає пильності та спостерігає за навколишньою обстановою.

Щоб виявити «хвіст», Войовничий кочівник звертає увагу на «розбіжності», які повторюються в часі та в просторі, вдаючись до комплексного методу під назвою ЧОВД (Час, Оточення, Відстань, Поведінка). Але дійте непомітно — нехай злочинець думає, що втратив свою ціль випадково, і не здогадується, що об'єкт сам від нього відірвався.

**Час.** Ви час від часу бачите одну й ту ж саму людину чи кількох людей у різних місцях? Щоб визначити це, впродовж дня постійно слідкуйте за часом.

**Оточення.** Помітили людей, одяг чи мова тіла яких не вписується в навколишню обстанову?

**Відстань.** Одні й ті ж самі люди раптово з'являються в різних, віддалених один від одного місцях? Наприклад, ви бачили одного і того ж чоловіка у темних окулярах десять хвилин тому в сусідній крамниці (не дуже підозріло) чи дві години тому в супермаркеті за п'ятнадцять кілометрів (дуже підозріло)? Виключіть збіги, щоб підтвердити наявність стеження — підтвердіть свої підозри, попетлявши сусідніми районами.

**Поведінка.** В контексті можливого стеження під «поведінкою» мається на увазі як поведінка, так і зовнішність. Звертайте увагу на людей, одяг чи поведінка яких не відповідають обставинам.

# №039: Викриття стеження

ЗП: Використовуйте ЧОВД, щоб викрити стеження чи переслідувачів.

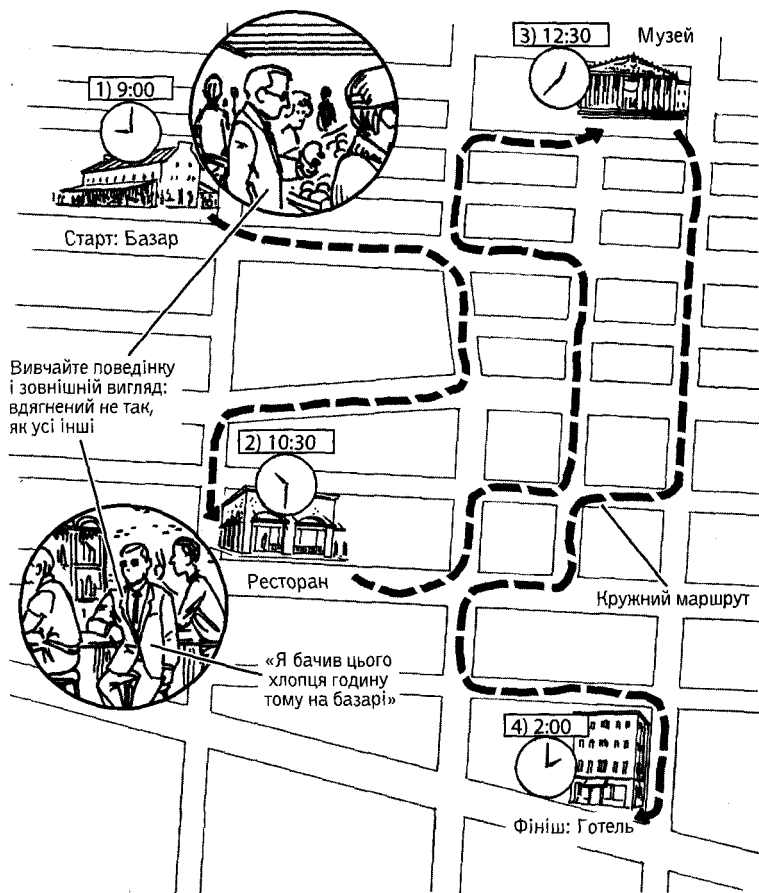

**ГВ:** Переконайтесь у стеженні, змінюючи схеми поведінки і маршрути руху.

## ЯК НЕПОМІТНО ВІДІРВАТИСЬ ВІД СТЕЖЕННЯ

Як позбутися стеження, не перетворюючи його на відверту погоню? Для цього треба змусити команду зовнішнього спостереження повірити, що вони випадково втратили свій об'єкт. Щоб скинути з хвоста автомобіль спостереження, утримайтесь від занадто очевидних технік відриву на користь наступної тактики.

**Скористайтесь ефектом акордеона.** Розбийте команду зовнішнього спостереження, примусивши їх виїхати на дорогу, де багато світлофорів і/чи знаків зупинки. Довгий відрізок шляху, на якому транспортний потік рухається з частими зупинками, прорідить команду переслідувачів, при цьому її члени не здогадаються про наміри Кочівника. Найближча до нього машина може залишатись у нього на хвості, але решта команди, зрештою, застрягне за кілька світлофорів позаду. Не в змозі мінятися з членами команди, єдиний «хвіст», аби не привертати увагу об'єкта, може припинити стеження.

**Робіть часті зупинки.** Як правило, команда зовнішнього спостереження втрачає об'єкт в мить початку чи припинення руху, тож збільшіть кількість зупинок. Агент, припаркувавшись біля виїзду, встигне виїхати з парковки, перш ніж його «хвіст» усвідомить, що час рушати з місця.

**Використовуйте громадський транспорт.** Щоб відірватись від команди спостереження на громадському транспорті, підготуйтеся заздалегідь. Дістаньтесь місця саме тоді, коли автобус чи вагон вже рушає, і застрибуйте всередину, перш ніж переслідувачі зможуть мобілізуватись.

**Проходьте крізь багатолюдні місця.** Скупчення людей заважають переслідувачам утримувати об'єкт в полі зору. Якщо ви пересуваєтеся пішки, відвідуйте місця з великою кількістю людей, такі як торгові центри, парки розваг та туристичні об'єкти, щоб підвищити свої шанси на втечу.

# №040: Як непомітно відірватись від стеження

ЗП: Змусьте команду зовнішнього спостереження повірити, що вони втратили об'єкт через недбалість, а не через його сплановані дії.

ПД 1: Використайте ефект акордеона.

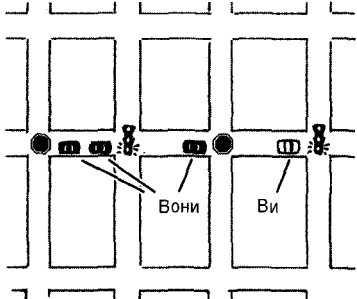

Їдьте дорогою з великою кількістю світлофорів та знаків зупинки. Це змусить команду переслідувачів розтягнутись

ПД 2: Робіть часті зупинки.

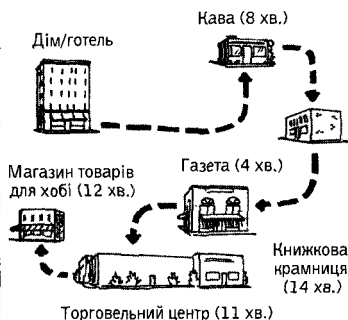

Найчастіше від переслідувачів вдається відірватись в мить початку чи припинення руху

ПД 3: Користуйтеся громадським транспортом.



ПД 4: Відвідуйте місця скупчення людей.



**ГВ:** Ніколи не давайте ознаки, що ви помітили за собою «хвіст».

## ВИЯВЛЕННЯ ПРИЛАДІВ СТЕЖЕННЯ

Деякі сучасні прилади стеження мають мініатюрні розміри, тож їх нескладно прикріпити на магніті до автомобіля. Загальнодоступні пристрої різного призначення — від батьківського контролю за дітьми до стеження за підозрюваним — можуть бути розміром з флешку. Вони можуть відстежувати місцезнаходження як мобільних телефонів, так і орендованих машин. Агент, який мандрує за кордоном, відразу припускає, що будь-яка орендована машина вже обладнана вбудованим приладом стеження з метою запобігання крадіжки. Але ніхто не знає напевне, яким чином скористаються отриманою інформацією в недружній країні.

Пересилаючи дані через супутник, вежі стільникового зв'язку та сервери, прилади стеження можуть бути вмонтовані в автомобіль постійно або тимчасово прикріплені до його рами магнітом. Оскільки їхні сигнали не проходять крізь метал, їх не можна ховати під рамою чи іншими металевими частинами машини, а це означає, що існують типові місця їх розміщення.

Щоб не бути поміченим за занадто явним оглядом машини, звертайте увагу на характерні радіоперешкоди. Вимкніть усі мобільні телефони та налаштуйте радіо на якусь хвилю на частоті АМ, яка ловить сигнал з сильними перешкодами та тріском. Якщо серед цих шумів час від часу чується цокання, значить, всередині машини працює якийсь мобільний пристрій (цей звук виникає через взаємодію стільникового сигналу з дротами та котушкою в динаміку радіо).

Не намагайтесь видалити прилад стеження, якщо у вас є причини вважати, що вас відстежують з ворожими намірами, а не для підстраховки; натомість краще вигадайте причину, щоб змінити машину.



# №041: Виявлення приладів стеження

**ЗП:** Знайдіть прилади стеження методом фізичного огляду чи за допомогою технічних засобів.

**ПД 1:** Будова та робота приладу стеження.



**ПД 2:** Можливі місця розташування пристроїв стеження.



**ПД 3:** Використовуйте для виявлення пристроїв стеження динаміки машини.

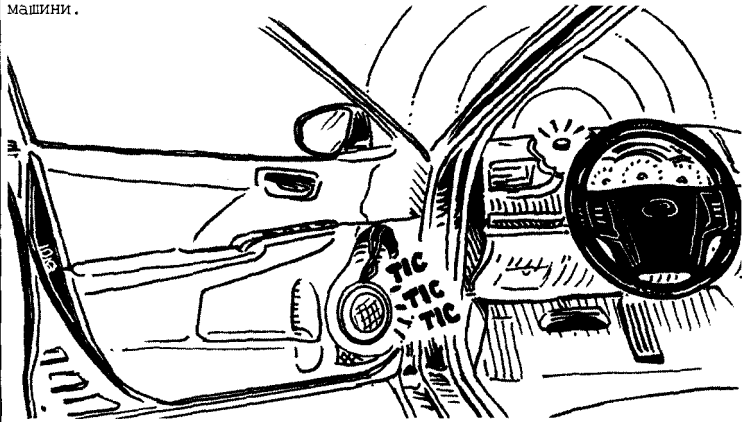

**ГВ:** Завжди припускайте, що усі ваші переміщення можуть відстежуватись.

Вулиці великих міст всіяні камерами спостереження, які роблять знімки людських облич на зупинках, в банкоматах, маленьких крамницях чи у великих супермаркетах, у кафе та ресторанах. А з огляду на те, якими вони стали дешевими, тепер ними обладнують навіть найвіддаленіші куточки світу. Щоб перестраховатись, Войовничому кочівнику слід завжди припускати, що його знімають, і використовувати певні методи маскуванню та створення перешкод, щоб зменшити ризик подальшого впізнання.

**Маскування.** Агенти уникають масок чи екстравагантних костюмів — усіх цих голлівудських штучок, які швидко звертають на себе увагу інших людей. Натомість вони носять капелюхи чи інші головні убори.

**Світло.** Функція автоматичної експозиції на багатьох камерах зменшує відкриття діафрагми при яскравому світлі, тож якщо посвітити фотоспалахом чи світлодіодним ліхтариком просто в камеру, зображення вийде низькоякісним. Те ж саме відбувається при контровному світлі, тому коли оперативнику трапляється камера, він завжди стає так, щоб сонце було в нього за спиною.

**Електроперешкоди.** Основний сигнал з камери спостереження передається мідним дротом в подвійному обплетенні з металу та гуми. Закоротивши цей мідний провід сталевим бритвеним лезом, можна тимчасово перервати передачу відеопотоку. Після того як лезо проникло крізь гумову оболонку, воно прорізає металеве обплетення і сягає твердої металевої серцевини. Доки лезо там знаходиться, монітор з камери показуватиме тільки перешкоди. Щойно лезо буде видалене, сигнал відновиться.

# №042: Як обманути камери спостереження

ЗП: Завадьте запису якісного відеозображення.

ПД 1: Легке маскування. Приховайте обличчя чимось доцільним в обставинах, що склались.

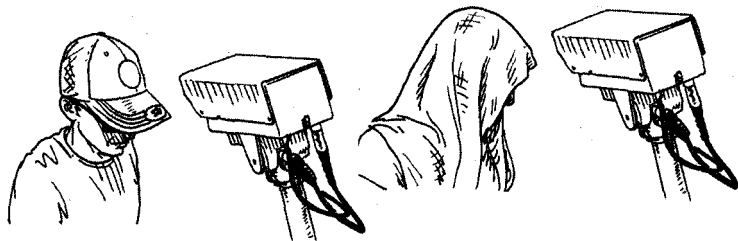

ПД 2: Яскраве світло. Інфрачервоне чи видиме світло впливає на звуження діафрагми камери.



ПД 3: Переривання відеосигналу. Лезо наполовину встромити в кабель і залишити там, замикаючи металеве обплетення та центральний кабель. Це зумовлює появу шумів на моніторі. Щойно лезо буде видалене, картинка відновиться.

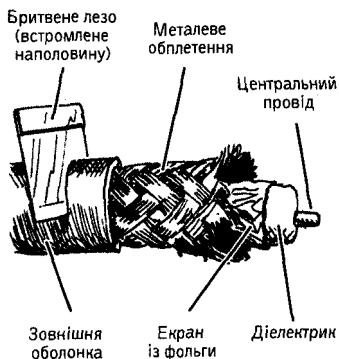

**ГВ:** Завжди зважайте на те, що вас можуть знімати камери спостереження.



## **Частина V**

ДОСТУП:  
ТАЄМНИЙ ЗЛАМ  
І ПРОНИКНЕННЯ



## Злам замка

Зазвичай агент надає перевагу методам таємного проникнення, які дають йому можливість багаторазово навідуватись додому чи на місце роботи об'єкта, але іноді строки виконання місії вимагають негайних дій. У такому разі агент може вдатись до «славнозвісної» практики зламу замка.

У кіно злодії управляються з замкненими дверима, швидко потикавши в них викруткою, проте насправді для того, щоб відкрити замок, потрібно дві руки і два інструменти: один — щоб підняти штифти, а інший — щоб повернути циліндр.

Тим не менш, непрохані гості можуть впоратися зі звичайними дверними замками з неймовірною легкістю (див. наступні сторінки). Найкращий захист від несанкціонованого проникнення — це високоякісний дверний замок, але є також певні заходи, вдавшись до яких ви зможете посилити навіть слабий замок у готельному номері.

Хоча, теоретично, зламати можна будь-який замок, який має ключ, замки з підвищеним рівнем захисту об'єднані штифтами (їх необхідно не тільки підняти, але й перевірити, то ж вони, скоріше за все, виявляться не такими вразливими перед імпровізованими інструментами). Однак, якщо ви володієте певною практикою, більшість циліндричних та рамочних замків можна відкрити парою звичайних канцелярських скріпок.

Маючи дві канцелярські скріпки, пару обценьків та пластикий напилочок чи тверду поверхню, агент може виготовити саморобні інструменти, які замінять йому відмичку-гребінець та відмичку-важіль або поворотний інструмент.

Краще використовувати великі, товсті скріпки, які не зігнуться під тиском; «невидимки» для волосся чи металева смужка, якими обв'язують вантажні ящики, також підійдуть.

Обточені інструменти забезпечують ширші можливості для дій та вміщаються в замок одночасно. Якщо у вас немає надпилку, обточіть їх об кам'яну підлогу чи стіну.



# №043: Саморобні відмички

ЗП: Зробіть відмички з канцелярських скріпок.

ПД 1: Вирівняйте скріпки за допомогою обценьків і надайте їм такої форми, як на малюнку. Не гніть скріпки в різні боки, щоб не послабити метал.

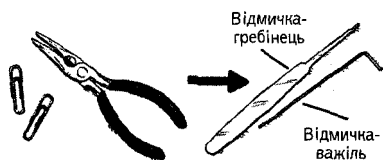

ПД 2: Старанно сформуйте гребінь, вигинаючи кінець скріпки хвилями.

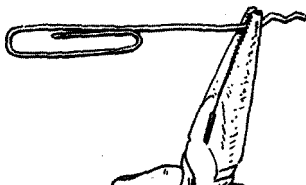

ПД 3: Обкрутіть кінчик скріпки навколо петлі, щоб посилити рукоятку.



ПД 4: Обережно загніть кінчик іншої скріпки, щоб утворити відмичку-важіль.

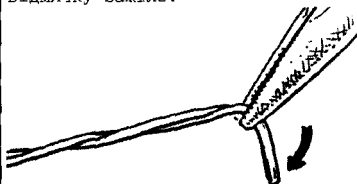

ПД 5: Сплющіть кінці обох інструментів, щоб ними було легше маніпулювати в замку.

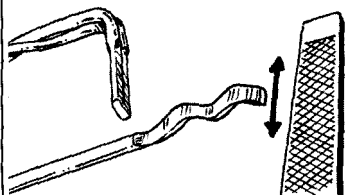

ПД 6: Підготуйтеся до тривалої та копіткої роботи.



**ГВ:** Найпоширеніший у світі замок — циліндричний п'ятиштифтовий — досить легко зламати при належній практиці.

## ЯК ВІДКРИТИ ЗАМОК ВІДМИЧКОЮ

Якщо подивитись на звичайний замок у поперечному перерізі, то можна побачити його внутрішній механізм і угледіти слабкі місця. У корпусі замка зверху і знизу містяться два ряди по п'ять штифтів, їх довжина залежить від відповідних борозенок на ключі (ця поширена модель, відома під назвою «п'ятиштифтовий замок», насправді має десять окремих штифтів).

Коли в замок немає ключа, пружини у верхній частині штифтової камери виштовхують верхні та нижні штифти донизу так, що вони заблоковують лінію обертання. Якщо вставити у замок відповідний ключ, штифти підіймаються вгору, розблоковуючи лінію обертання. Циліндр обертається і втягує засув.

Під час відкриття замка відмичкою вся хитрість полягає в тому, щоб обертати циліндр, одночасно відсуваючи штифти з лінії обертання; за відсутності ключа обертальне зусилля утримує їх на місці.

Спочатку непровідною рукою вставте в замок відмичку-важіль і докладіть обертових зусиль. Іншою рукою вставте відмичку-гребінець і починайте відсувати нею штифти, один за одним, доки вони не зафіксуються у відкритому положенні. Кінчиком відмички-гребінця намацуйте кожен штифт і коливальними рухами підіймайте його до лінії обертання.

Маючи під рукою саморобні чи магазинні відмички в поєднанні з терплячістю, спритністю та практикою, можна легко відкрити звичайний циліндричний замок.

# №044: Як відкрити замок відмичкою

ЗП: Відкрийте замок, розсунувши штифти.

ПД 1: Будова замка.

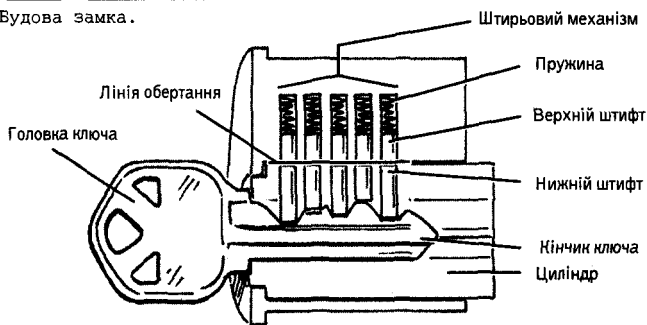

ПД 2: Щоб зламати замок, використовуйте відмичку-гребінець та відмичку-важіль.

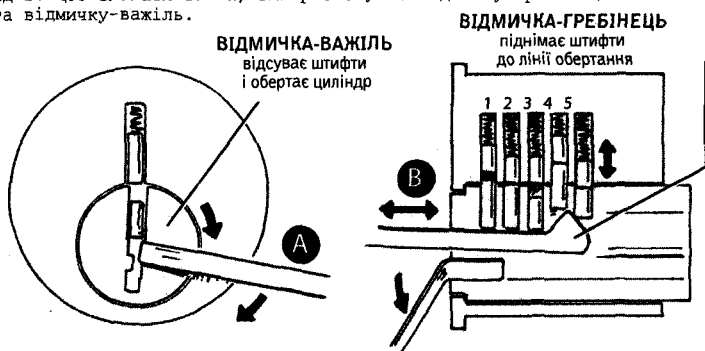

- А Докладіть зусилля до циліндра.
- В Підіймайте штифти і прислухайтеся/відчувайте, як звільняється лінія обертання. Робіть те саме з усіма штифтами, доки циліндр не повернеться.

**ГВ:** Відкриття замка відмичкою завжди застосовують у крайньому разі; відкритий відмичкою замок слід нею ж і закрити.

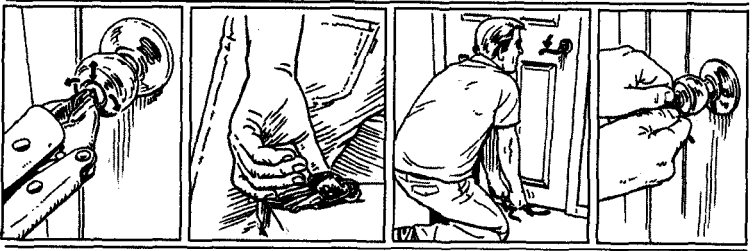

## Виготовлення дубліката ключа

Оскільки кожен відкритий замок слід потім закрити, до зламу замка вдаються тільки в крайньому разі. Натомість за можливості агенти намагаються тимчасово заволодіти ключем і виготовити його дублікат. Це дає можливість регулярного доступу в місце проживання чи роботи об'єкта і дозволяє вести спостереження впродовж кількох днів чи тижнів короткими сеансами, які важко відстежити.

Для того щоб зробити відтиск ключа — перший крок до його дублювання, стануть у пригоді брусок мила, шматок пінопласту чи навіть ділянка шкіри.

Якщо ж агентові не вдається зробити фізичний відтиск ключа об'єкта, найбільш ефективним та простим засобом реплікації стане фотографія. Усе, що для цього потрібно, — це скористатись нагодою, коли об'єкт на мить покладе свої ключі на столик у ресторані чи на стійку бара. Фізичні методи виготовлення відтиску дозволяють отримати більш точний зліпок ключа об'єкта, але це не завжди вдається перевірити. Доступ до ключа може з'явитись у будь-яку мить, тому агент повинен бути готовим діяти негайно. За відсутності інструментів для зняття відбитка агент може просто притиснути ключ до м'якої ділянки власної шкіри; відбиток, який утвориться в результаті, протримається на ній кілька хвилин. Щойно оперативник покине приміщення, він обведе відбиток маркером чи ручкою і отримає контур, який буде чітко видно на світлині чи ксерокопії. Більш надійні результати можна отримати, притиснувши ключ до пластичних поверхонь, таких як мило, одноразовий посуд з пінополістиролу або традиційна прес-форма, заповнена формовою глиною.

# №045: Зробіть відтиск ключа

ЗП: Зробіть відтиск ключа об'єкта, щоб згодом виготовити його дублікат.

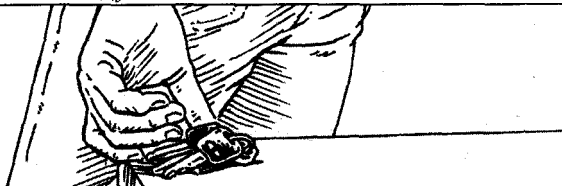

ПД 1: Зробіть знімок ключа.

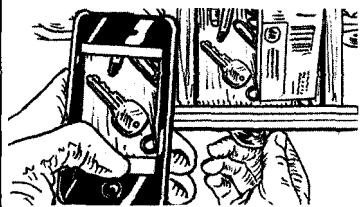

ПД 2: Притисніть ключ до власної шкіри і обведіть відбиток.

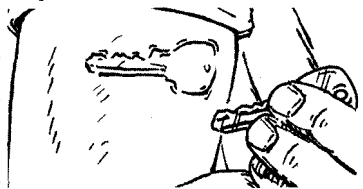

ПД 3: Зробіть відбиток ключа на брускві мила.

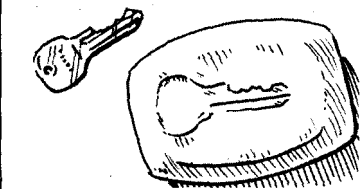

ПД 4: Зробіть відбиток ключа на одноразовому посуді з пінопластиролу.

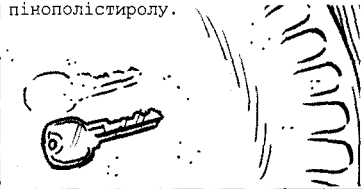

ПД 5: Зробіть відбиток ключа в формовій глині у фабричній прес-формі.

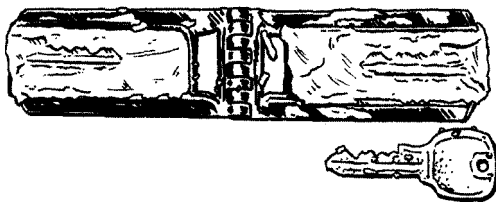

**ГВ:** Ніколи не залишайте свої ключі без нагляду чи перед очима в сторонніх осіб.

Маючи під рукою всього лише алюмінієву бляшанку від газованого напою, ручку чи олівець, пару ножиць та канцелярську скріпку, Войовничий кочівник може перетворити отриманий відбиток ключа на справжній дублікат, який гарантує йому прямий доступ до місця проживання чи роботи об'єкта.

Ксерокс допоможе вам отримати пласку, повнорозмірну копію відбитка ключа об'єкта. Якщо ви працюєте зі світлою, збільшіть її до потрібного розміру чи зробіть її ксерокопію в потрібному масштабі, щоб отримати фактичні пропорції ключа.

Старанно виріжте ножицями паперовий силует ключа. Відріжте верх і низ алюмінієвої бляшанки і розріжте отриманий циліндр вздовж. Прикладіть паперовий ключ до верхньої частини отриманого алюмінієвого прямокутника, потім обведіть його і виріжте. Це і є дублікат ключа. Але оскільки він занадто м'який, вам все одно не обійтись без інструмента для обертання циліндра.

Для того щоб виготовити його, випряміть канцелярську скріпку, потім надайте їй L-подібної форми.

Вставте алюмінієвий ключ-дублікат у замок. Штифти замка піднімуться до лінії обертання, при цьому частково розблокувавши замковий механізм. Така копія ключа занадто м'яка, щоб її можна було прокрутити, тому вставте під нею в замок короткий кінець канцелярської скріпки і з її допомогою поверніть циліндр замка.



# №046: Скопіюйте ключ

**ЗП:** Зробіть дублікат ключа об'єкта, виготовивши його копію.

**ПД 1:** Отримайте відбиток ключа об'єкта (див. № 045) і обведіть обриси ключа маркером.

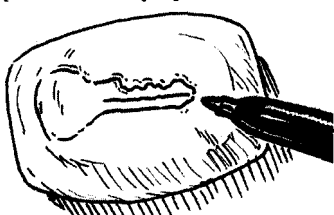

**ПД 2:** Зробіть ксерокопію відбитка в масштабі 1:1, щоб отримати зображення ключа в натуральну величину.

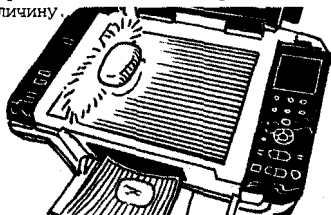

**ПД 3:** Виріжте з ксерокопії зображення ключа з запасом. Обведіть його на шматкові алюмінію, вирізаному з алюмінієвої бляшанки. Виріжте.



**ПД 4:** Проріжте зубці на паперовому шаблоні. Прикладіть його до алюмінієвої заготовки, обведіть і виріжте.

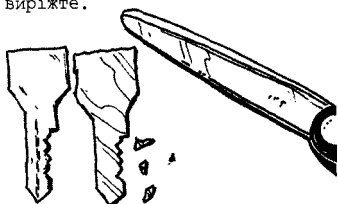

**ПД 5:** Позбудьтеся паперового шаблону. За допомогою алюмінієвого ключа ви зможете підняти штифти замка в необхідне положення, а канцелярська скріпка проверне циліндр та відкриє замок.

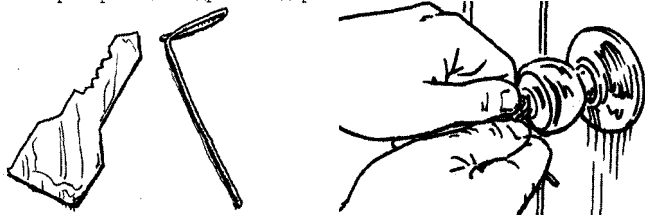

**ГВ:** Ключі бувають різних форм, але замок відкриється тільки ключем з відповідними зубцями.

Головна складність у зламі замка для агента полягає в тому, щоб на мить заволодіти ключем об'єкта і виготовити його дублікат (с. 126). Часто агентам не вдається підібратись до об'єкта досить близько, не зашкодивши при цьому своїй місії, і тоді їм доводиться обходитись без дубліката. Якщо ж їм потрібен разовий доступ до оселі об'єкта, вони можуть просто зламати замок (с. 122). Однак, як правило, агент ставить собі за мету забезпечити себе надійними засобами багаторазового доступу в місце проживання чи роботи об'єкта. Оперативники намагаються заходити і виходити непоміченими, щоб виконати місію за кілька заходів, а ключ дає їм можливість розбити годинне завдання на тридцять днів по кілька п'яти-, десяти- чи п'ятнадцятихвилинних сеансів. Копії ключа можуть також знадобитися іншим спецслужбам, які проводять власні операції.

За відсутності дубліката залишається вдатись до техніки зняття відбитка із замка. Ця техніка займає багато часу і добре відома хатнім злодіям. Вона вимагає практики та пов'язана з ризиком — деякий час доведеться провести біля дверей об'єкта. Проте для того, хто намагається отримати доступ до цінних документів та доказів, цей час не буде витрачений марно.

В першу чергу необхідно здійснити первинну вилазку і сфотографувати замок, щоб визначити, який тип заготовки ключа потрібно придбати. Або ж можна відразу взяти з собою набір заготовок, придбаних у зоні проведення операції; скоріше за все, якась із них підійде.

Озброївшись заготовкою ключа, пласким та круглим напилками та плоскогубцями, розпочинаємо знімати відбиток з ключа. Спочатку обрівняйте заготовку ключа пласким напилком. Вставте заготовку у замок і посмикайте її вгору-вниз. Штифти замка залишать після себе ряд красномовних подряпин — відповідно до них і слід вирізати зубці ключа. Використовуючи круглий напилочок, старанно випиляйте в цих місцях борозенки. Знову вставте заготовку в замок і повторіть всю процедуру, випилюючи борозенки по насічкам, доки, нарешті, ключ не клацне і не повернеться в замкові.

# №047: Відбиток замка

ЗП: Зробіть замок до ключа згідно відбитка.

ПД 1: Визначте виробника та модель замка і роздобудьте заготовку ключа. Підготуйте заготовку ключа до нанесення відбитка.



ПД 2: За допомогою плоскогубців з фіксатором вставте заготовку ключа в замкову щілину. Поверніть вправо, поворухіть вгору-вниз, потім поверніть вліво і знову поворухіть вгору-вниз.

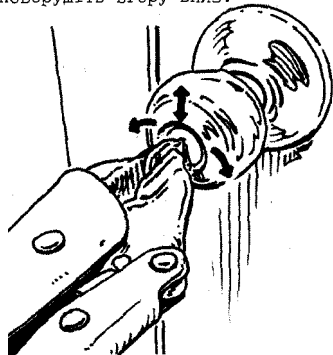

ПД 3: Витягніть ключ і огляньте його стрижень - шукайте відмітки, що залишили штифти.

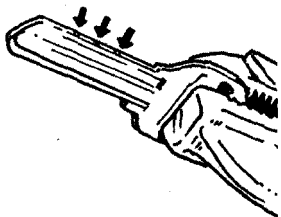

ПД 4: Обробіть відмітки двома-трьома легкими рухами напилка і повторйте процес, доки не повернете циліндр замка.



**ГВ:** Виготовлення ключа дає надійну можливість неодноразового проникнення в приміщення.

У багатьох комерційних будівлях та готелях через вимоги пожежної безпеки та закони про інвалідів в обов'язковому порядку встановлюються натискні ручки, щоб людина, яка доповзла до дверей у вогні, могла дотягнутись до такої ручки, швидко потягнути за неї вниз та відчинити двері. Але будьте обережні: така конструкція робить замок вразливим для зловмисників. Коли пожилеці зачиняють двері, залишивши ключ всередині, або коли дверна ручка виходить з ладу, персонал готелю використовує спеціальний інструмент, який просовується під двері зі сторони коридору, щоб опустити ручку. Такий інструмент дуже легко виготовити самостійно із вішака та шматка мотузки. За допомогою кількох простих рухів злодії та агенти можуть легко відкрити такий замок.

**Виготовте інструмент для просування під двері.** Перекусіть вішак кусачками у двох місцях, щоб отримати відрізок з маленьким L-подібним гачком на одному кінці та більшою J-подібною ручкою на іншому. Загніть L-подібний кінець відрізка у петлю і прив'яжіть до неї шматок мотузки завдовжки трохи більше метра.

**Просуньте інструмент під двері.** Просуньте L-подібний кінець інструмента під двері, тримаючи в руці вільний кінець мотузки, і штовхайте його вперед, доки J-подібний кінець інструмента не опиниться в двох сантиметрах від полотна дверей.

**Зачепіть дверну ручку.** Обертайте інструмент на вигині J-подібного кінця, доки не почуєте на іншому боці дверей легкий стук, який сигналізуватиме про те, що інструмент знаходиться у правильному положенні. Рухайте інструмент у бік дверної ручки, доки він її не захопить.

**Відкрийте замок.** Потягніть одночасно за дріт і за мотузку, щоб опустити дверну ручку донизу і відкрити замок.

**ГВ для цивільних осіб:** замки з ручками, які відкриваються натисканням, дуже легко відчинити без ключа, але можна створити додатковий захист, закривши щілину під дверима рушником (запхнуйте якомога щільніше).

# №048: Як відчинити двері в готельному номері без ключа

**ЗП:** Відкрийте замок з ручкою, яка відкривається натисканням, зі сторони коридору.

**ПД 1:** Зробіть інструмент для просування під двері за допомогою випрямленого вішача та мотузки.

Відрегулюйте довжину інструмента таким чином, щоб він був трохи довшим за відстань від підлоги до ручки замка

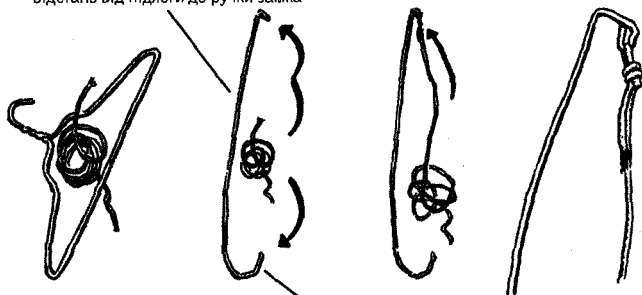

J-подібний кінець виконує роль важеля

**ПД 2:** Тримавши за J-подібний кінець, просуньте інструмент під двері, залишивши половину мотузки зі свого боку дверей.

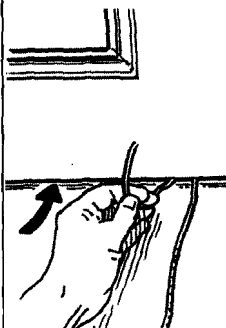

**ПД 3:** Піднімайте інструмент уздовж дверного полотна зсередини. Підвісивши його до дверної ручки, накиньте на неї мотузку.



**ПД 4:** Потягніть за вішач разом із мотузкою, щоб опустити дверну ручку і відкрити замок.



**ГВ:** Дверні ручки, які відкриваються натисканням, встановлені на 90% дверей готельних номерів.

Поширені як в готельних номерах, так і в приватних оселях, дверні ланцюжки та засуви найменш надійні з усіх запірних механізмів. Але для агентів, які шукають можливості проникнути в кімнату об'єкта, не залишивши після себе слідів, насильницьке вторгнення з розщепленим одвірком та вибитим замком — це крайній засіб. Натомість оперативники покладаються на такий метод проникнення, після застосування якого замок залишається замкненим.

Двері, замкнені тільки на ланцюжок чи дверний засув, відкриваються десь на 7 см — цілком достатньо, щоб агент чи злодій змогли протиснути всередину свою руку і застосувати пристрій для відмикання, виготовлений із резинки для грошей, канцелярської кнопки та шматка зубної нитки.

Якщо двері замкнені на ланцюжок, закріпіть петлею один кінець резинки для грошей на кінці ланцюжка, розтягніть резинку і пришпильте інший її кінець якомога ближче до центру дверей. Коли двері зачиняться, посилений натяг резинки висмикне ланцюжок із замка (див. малюнок).

Якщо двері замкнені на засув, відкрити їх буде трохи складніше. Перш за все, зафіксуйте резинку для грошей на засуві за допомогою глухої петлі. Потім відтягніть резинку до одвірка (в напрямку від центру дверей) та пришпильте її до стіни за дверима (див. малюнок).

Щоб повернути засув у замкнене положення, коли двері зачиняться, накиньте складену вдвоє зубну нитку на засув біля його основи; зачиняючи двері, тримайте обидва кінці нитки, а потім потягніть за них, щоб закрити засув. Щоб вивільнити нитку, просто потягніть за один її кінець.

**ГВ для цивільних осіб:** ніколи не покладайтесь на ланцюжок чи засув для дверей. Завжди використовуйте тільки засув, який замикається ключем.

# №049: Як відкривати дверні засуви

ЗП: Відкриваємо двері, закриті на дверний ланцюжок чи засув.

ПД 1: ДВЕРНИЙ ЛАНЦЮЖОК. Закріпіть резинку для грошей біля робочого кінця ланцюжка. Відтягніть резинку паралельно замку в напрямку центру дверей.

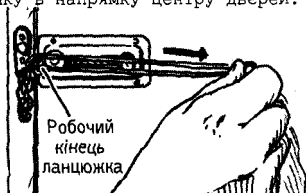

ПД 2: Під час закриття дверей посилений натяг резинки відкриває ланцюжок.

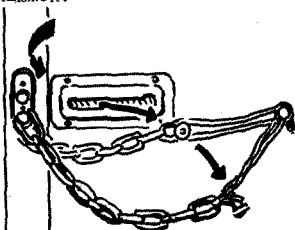

ПД 3: ЗАСУВ. Закріпіть резинку петлею навколо вигину засуву. Пришпильте інший кінець резинки кнопкою до стіни паралельно замку.

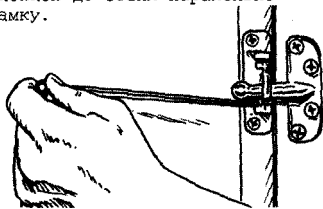

ПД 4: Після закриття дверей посилений натяг резинки відкриває засув.

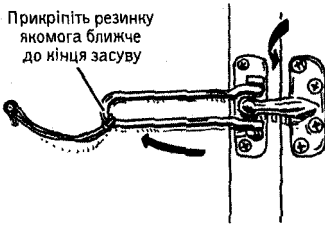

ПД 5: ЗАКРИТТЯ ЗАСУВУ. Накиньте петлю з зубної нитки навколо основи засуву.

Не зав'язуйте. Виходячи, витягніть кінці назвні

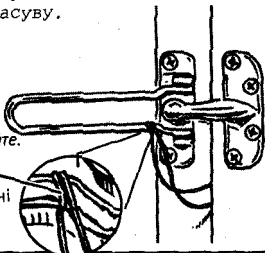

ПД 6: Зачинивши двері, потягніть за нитку, щоб закрити засув. Закрийте засув, після чого витягніть нитку за двері, потягнувши її за один кінець. Так ви знищите всі сліди.

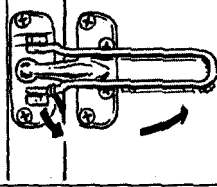

**ГВ:** Кожен замок можна зламати, доклавши певних зусиль.

Хоча через масивність навісних замків може здатись, що вони більш захищені від несанкціонованого доступу, насправді вони не дають своїм власникам нічого, крім хибного відчуття безпеки. Оперативники можуть навмисне шукати двері, замкнені на навісні замки, оскільки вони знають, що їх буде дуже легко зламати. Більшість таких замків анітрохи не міцні та мають примітивну конструкцію, що робить їх незахищеними перед зловмисниками. Інколи їх можна просто обійти — те, до чого кріпиться замок, може бути ненадійним, як і накладки під замок, які можна просто відкрутити від воріт.

Щоб зламати навісний замок, можна використати набір саморобних вкладок, виготовлених із легкої, гнучкої алюмінієвої бляшанки, та пари ножиць для різки металу. Вирізвавши два прямокутники з напівкруглими язичками (див. малюнок), ви отримаєте досить міцний інструмент, який відмикає більшість навісних замків.

Ці вкладки слід вставити між дужкою та корпусом замка та обернути таким чином, щоб їх язички потрапили в пази дужки і відсунули вбік внутрішні кулькові підшипники. Після цього потягніть за дужку вгору і замок відкриється.

**ГВ для цивільних осіб:** закриваючи вхід на навісний замок, переконайтесь, що це першокласна модель, та усуньте всі вразливі місця на поверхні, до якої буде кріпитись замок.



# №050: Злам навісного замка

ЗП: Виготовте вкладку для замка з алюмінієвої бляшанки.

ПД 1: Дістаньте алюмінієву бляшанку та ножиці для різання металу.

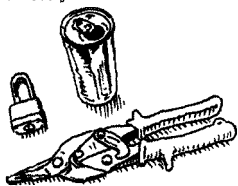

ПД 2: Відріжте від бляшанки верх і низ; потім розріжте циліндр уздовж, щоб утворився прямокутний лист алюмінію. Намалюйте на ньому дві вкладки.

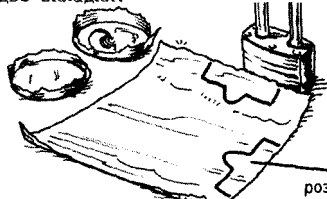

Розмір викрійки залежатиме від розміру дужки замка

ПД 3: Виріжте вкладки з язичками, як показано на малюнку. Зігніть основу вдвоє, щоб посилити дію важеля в замкові.

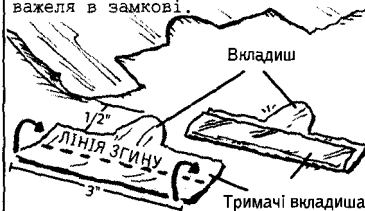

ПД 4: Щоб відкрити дужку, вставте вкладки між дужкою та корпусом замка.

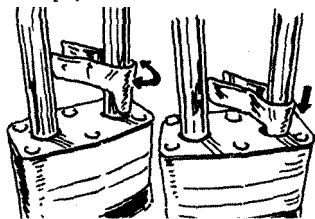

ПД 5: Обертайте тримачі вкладки від центру замка назовні.

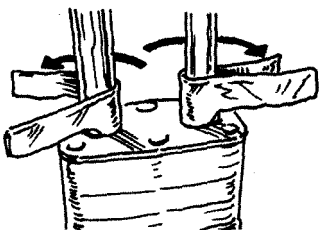

ПД 6: Коли обидва язички стануть на місце, потягніть за дужку і відкрийте замок.

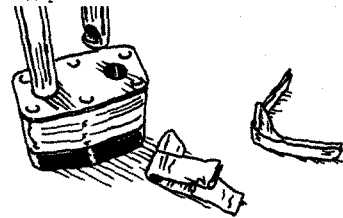

**ГВ:** Більшість навісних замків – це підробки виробів відомих марок, тому їх легко зламати.

Для висококваліфікованого оперативника замкнена валіза не є перешкодою. Такі замки легко відкриваються універсальними ключами або ж їх взагалі можна обійти, просто відкривши блискавку валізи за допомогою кулькової ручки. Проте агент, який здійснює огляд цінних речей потенційного об'єкта, завжди шукає можливість знищити будь-які сліди своєї діяльності. Намагаючись отримати цінні розвіддані (або встановити обладнання для прослуховування чи «маячок», які зроблять об'єкт вразливішим), агент має проникнути в закриту валізу так, щоб це залишилось непоміченим.

Оскільки неможливо точно дізнатись, чи не використовує об'єкт секретні техніки зв'язки (с. 106) для виявлення несанкціонованого доступу, Войовничий кочівник ніколи не втрачає пильності. Застосовуючи техніку відкривання блискавки, можна скористатись таким додатком, як «Фотопастка» (Photo Trap), щоб переконатись, що речі об'єкта мають той же вигляд, в якому він їх залишив.

Після того як валізу було відкрито, під підкладку можна встановити стандартні «маячки» — зазвичай між коліщатками та підкладкою є простір, в якому можна непомітно щось сховати.

**ГВ для цивільних осіб:** те, що застібається на блискавку, не можна вважати надійно закритим, а будь-яку валізу, зроблену із тканини, можна розрізати гострим предметом. Для додаткового захисту обирайте сумки чи валізи з твердим корпусом і накладним чи механічним замком.

# №051. Як непомітно обшукати замкнену валізу

**ЗП:** Відкривайте замкнений багаж так, аби не залишалося слідів.

**ПД 1:** За допомогою додатка «Фотопастка» (Photo Trap) зробіть знімок, на якому буде видно положення язичків блискавки. Після відкривання поверніть їх в початкове положення.

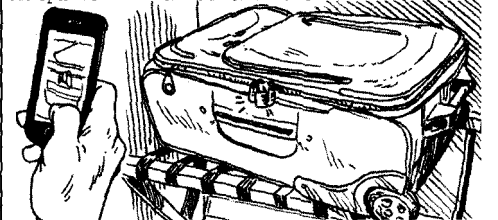

**ПД 2:** Відведіть зчеплені замком язички в кінець блискавки.

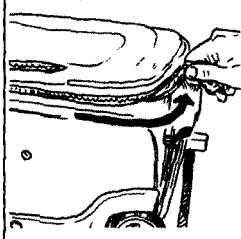

**ПД 3:** Розчепіть авторучкою зубці блискавки.

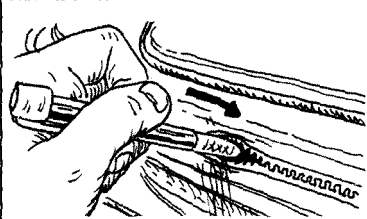

**ПД 4:** Відкрийте валізу.

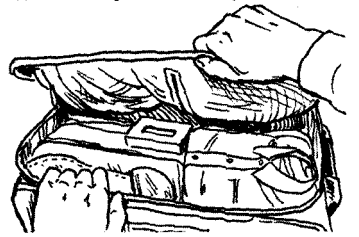

**ПД 5:** Потягнувши за язички, закрийте блискавку і поверніть їх у початкове положення.

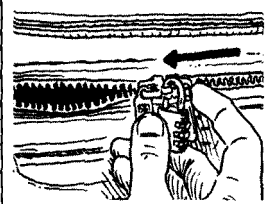

**ПД 6:** За допомогою додатка «Фотопастка» (Photo Trap) переконайтесь, що залишаєте все так, як було.

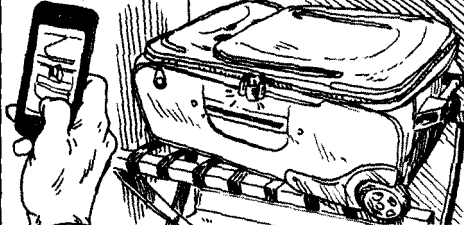

**ГВ:** Замки є надійними, якщо надійним є те, до чого вони кріпляться.

## ЯК РОЗБЛОКУВАТИ ДВЕРЦЯТА МАШИНИ ЗА ДОПОМОГОЮ МОТУЗКИ

Старі моделі автомобілів з кнопкою розблокування дверей вразливі перед досить дивними інструментами зламу: шматком мотузки, просунутої в машину крізь щілину між вікном та рамою. Найскладніше в цьому процесі — пропхати мотузку крізь гумову герметичну прокладку, що облямовує верхню частину автомобільних дверцят. Що старішою є машина, то менш щільною буде прокладка.

**Зав'яжіть ковзаючий вузол.** Утворіть петлю в центрі двометрового відрізка мотузки чи парашутного шнура. Обведіть один кінець мотузки навколо петлі, утворивши ще одну петлю. Проведіть кінець мотузки над внутрішньою петлею та крізь неї і затягніть вузол, притримуючи верхню петлю.

**Проштовхніть вузол всередину салону.** Проштовхніть вузол та мотузку в салон з боку верхнього кутка автомобільних дверцят, якраз над замком. Обидва кінці мотузки утримуйте ззовні. Відтягніть куточок вікна, щоб утворилась щілина. У моделях, в яких скло вікна не облямоване рамою, не тисніть надто сильно, щоб не розбити скло.

**Зачепіть петлею кнопку розблокування дверей.** Спрямуйте петлю до механізму розблокування і зачепіть кнопку петлею.

**Затягніть вузол.** Потягніть обидва кінці мотузки в протилежні сторони, щоб затягнути ковзаючий вузол навколо кнопки.

**Розблокуйте дверцята.** Затягнувши вузол якомога сильніше, потягніть за обидва кінці мотузки, щоб розблокувати дверцята.

# №052: Як розблокувати дверцята машини за допомогою мотузки

ЗП: Скористайтесь ковзаючим вузлом, щоб розблокувати замок автомобільних дверцят.

ПД 1: Придбайте двометрову мотузку чи парашутний шнур. Зав'яжіть посередині ковзаючий вузол.

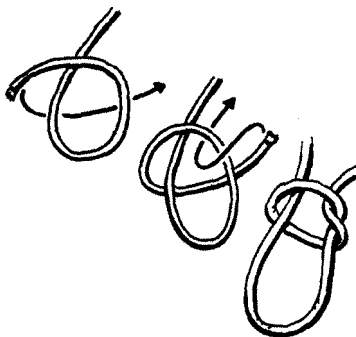

ПД 2: Простовкніть вузол у салон автомобіля.

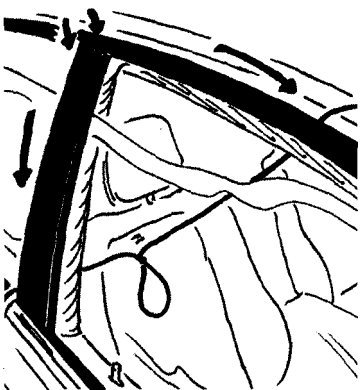

ПД 3: Закопійте петлюю кнопку розблокування дверей.

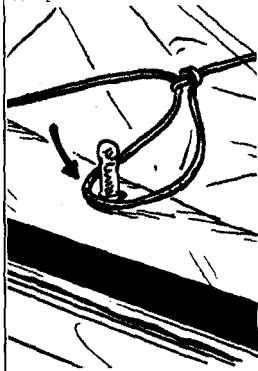

ПД 4: Потягніть за кінці мотузки у протилежних напрямках, щоб затягнути вузол навколо кнопки.



ПД 5: Щойно петля затягнеться на кнопку, потягніть за кінці мотузки і розблокуйте дверцята.

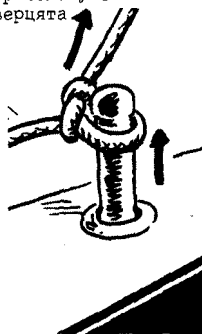

**ГВ:** У старих моделях автомобілів більше вразливих місць.

## ЯК НЕПОМІТНО ПРОСЛИЗНУТИ КРИЗЬ ГАРАЖНІ ВОРОТА

Злам дверей може виявитись важким і трудомістким завданням, ось чому оперативники воліють вдаватись до обхідних шляхів — знімають зліпок з ключа об'єкта (с. 126) чи просто відчиняють замок без ключа (с. 132). Якщо ж потрібно здійснити несанкціонований доступ до оселі об'єкта, то прибудований гараж з автоматичними воротами стане тим слабким місцем, яким Кочівник обов'язково скористається.

Оскільки такі ворота повинні ковзати вгору і вниз по рейковій системі, вздовж верхнього краю залишають вільний простір. Якщо розпрямити вішак, зробити на одному його кінці гачок та просунути його між гаражними воротами і верхнім одвірком, то можна зачепити гачком тросик, який вимкне автоматичний підйомний пристрій воріт. Оскільки зазвичай електронний замок гаражних воріт — єдиний запірний механізм, залишається лише «розблокувати» таким чином ворота, перш ніж відкрити їх вручну.

Піднявши ворота на метр вгору, агент швидко прослизає всередину і негайно опускає ворота на місце. Тепер можна зайти в будинок — більшість домовласників не замикають двері між гаражем та житловою частиною. Та навіть якщо вони виявляться замкненими, агент має змогу спокійно працювати над зломом замка стільки, скільки потрібно.

**ГВ для цивільних осіб:** переріжте чи прив'яжіть тросик ручного відкривання гаражних воріт, щоб його не можна було дістати інструментом, просунутим над полотном воріт. Навіть якщо ваш гараж надійно замикається, ніколи не залишайте ключі в машині. Замикайте двері між гаражем та будинком, щоб створити додатковий рубіж безпеки.

# №053: Як непомітно прослизнути крізь гаражні ворота

ЗП: Відкрийте гаражні двері за допомогою вішака.

ПД 1: Випряміть звичайний вішак і загніть його кінець у гачок.

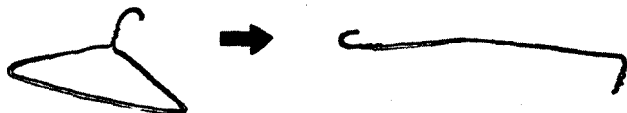

ПД 2: Просуньте гачок у щілину між полотном воріт та одвірком.

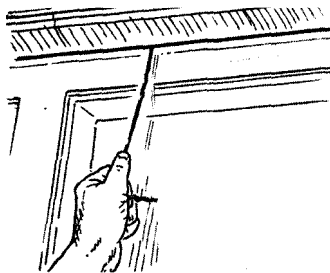

ПД 3: Зачепить гачком тросик, що деактивує систему автоматичного відкриття воріт.

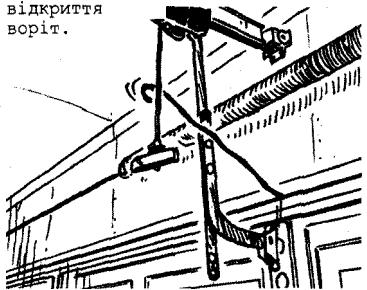

ПД 4: Сильно потягніть за тросик, щоб деактивувати систему.

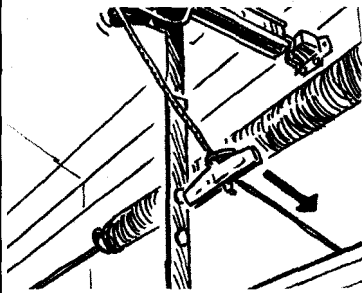

ПД 5: Вручну підійміть полотно воріт на достатню висоту, щоб можна було вкотитися всередину.

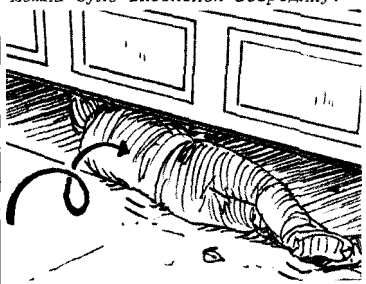

**ГВ:** Гаражні двері часто залишають незамкненими.





## **Частина VI**

ЗБІР РОЗВІДДАНИХ:  
ПРОСЛУХОВУВАННЯ ТА  
ВІДЕОСПОСТЕРЕЖЕННЯ

## ВСТАНОВЛЕННЯ ПРИСТРОЮ ДЛЯ ПРОСЛУХОВУВАННЯ

Яке місце найкраще підходить для того, щоб сховати пристрій для прослуховування? Відповідь визначається компромісом між доступними варіантами, визначеним обсягом часу та якістю звуку. Якщо є можливість, то краще виготовити функціональний пристрій для прослуховування зі звичайного мобільного телефону та пари навушників (с. 148), тому що зготований нашвидкуруч пристрій не забезпечить аудіозапис належної якості.

Обираючи місце встановлення апаратури, агент визначає, де саме співрозмовники почуваються вільно і розмовляють безтурботно, та намагається розмістити свій пристрій у «центрі розмови».

Якість звуку також залежить від особливостей місця, в якому сховано пристрій. В автомобілі мікрофон, схований в центральній консолі чи в плафоні верхнього освітлення, досить чітко записує розмови з обох передніх та заднього сидіння, натомість «жучку», встановленому занадто близько до передньої частини автівки, можуть заважати шум двигуна чи музика зі стереосистеми. Передня частина корпусу телевізора також стане ефективним місцем сховку, але пластиковий бар'єр може погіршити якість запису.

І нарешті, агенту необхідно визначитись, буде це «жорсткий монтаж» — напівстаціонарна установка з паразитичним підключенням до джерела живлення, такого як телевізор чи розетка, чи «м'який монтаж», коли пристрій для підслуховування ховають в коробці серветок. Перший варіант займає багато часу, але агенту не доведеться повертатись для обслуговування пристрою. М'який монтаж може вимагати повторних повернень, коли в пристрої сядуть батарейки або коли заповниться його карта пам'яті, а це може бути небезпечно.

**ГВ для цивільних осіб:** програмне забезпечення для заглушення шумів здатне відфільтрувати запис від звуків телевізора та радіо, проте воно безсиле перед звуком дзюрчання води, тому в потенційно небезпечних місцях для прослуховування ванна — це найкраще місце для таємних розмов.

# №054: Встановлення пристрою для прослуховування

**ЗП:** Правильно встановлені аудіоприлади гарантують високу якість запису розмови.

**ПД 1:** Встановлюйте мікрофони «в епіцентрі розмови».



**ПД 2:** Ховайте мікрофон за рамами картин, в розетках чи всередині телевізора.

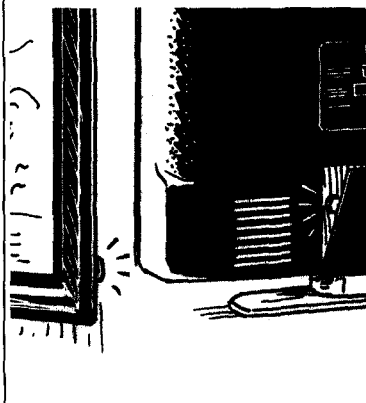

**ПД 3:** Виконайте «жорсткий» чи «м'який» монтаж. При «м'якому» монтажі вам доведеться ще раз навідатись на об'єкт, щоб замінити батарейки чи карту пам'яті. «Жорсткий» монтаж (підключення пристрою до доступних джерел струму, таких як розетки чи телевізор) не вимагає обслуговування, але займає більше часу.

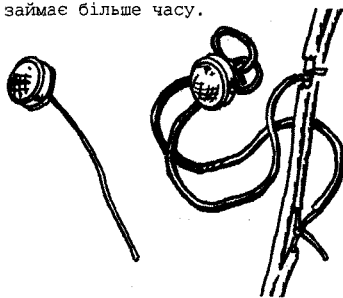

**ГВ:** Ніколи не говоріть на делікатні теми в незнайомих місцях.

## ЯК ПЕРЕТВОРИТИ ДИНАМІК НА МІКРОФОН

Сховати в кімнаті чи машині об'єкта пристрій для запису, що активується звуком голосу, відносно просто, але без звукопідсилювача така установка навряд чи допоможе отримати розбірливі розвіддані. Належна організація прослуховування передбачає посилення звуку мікрофоном. За відсутності спеціальних інструментів Кочівник може перетворити мобільний телефон, аудіорознімач та пару навушників в ефективний пристрій для прослуховування.

Оскільки мікрофони та динаміки, як правило, мають однакову конструкцію, будь-який динамік, від мікронавушників телефонної гарнітури до телевізійної стереосистеми, можна за лічені хвилини перетворити на мікрофон. Проста відмінність між ними полягає в тому, що вони виконують протилежні функції. Динамік перетворює електронні сигнали на звук, мікрофон перетворює звук на електронні сигнали, які можна обробляти та посилювати.

Уся відмінність полягає в двох дротах, одному позитивному (червоний) та одному негативному (чорний). Якщо поміняти ці дроти місцями, зміниться полярність і, відповідно, функція приладу (див. малюнок).

Для цього переріжте дроти, що виходять з динаміка, і прикріпіть їх до аудіорознімача. Під'єднайте аудіорознімач до пристрою для запису.

Можна використати будь-який компактний пристрій для запису, але телефон, увімкнений на безшумний режим та на автовідповідач, має дві переваги: він записує розвіддані в реальному часі і до того ж агент не повинен повертатись, щоб забрати пристрій, наражаючи себе при цьому на небезпеку.

Ця технологія дозволяє легко монтувати пристрій для аудіопрослуховування за різних обставин. При прослуховуванні автомобіля від'єднайте один із його задніх динаміків, під'єднайте його дроти до диктофону чи телефону, сховайте пристрій для запису в порожній простір у задніх пасажирських дверцятах чи в обшивці багажника. В публічних місцях навушники, що звисають з кишені пальта, можуть виконувати роль непомітного пункту прослуховування.

# №055: Як перетворити динамік на мікрофон

**ЗП:** Поміняйте полярність дротів стереодинаміка, щоб перетворити його на мікрофон.

**ПД 1:** Зніміть задню кришку динаміка. Знайдіть позитивний та негативний (червоний і чорний) дроти. Переставте червоний дріт у гніздо чорного, а чорний – у гніздо червоного.

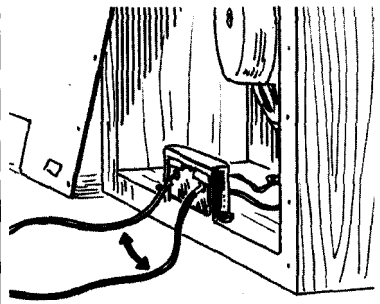

**ПД 2:** Приєднайте дроти до 2,5-міліметрового аудіорознімача.

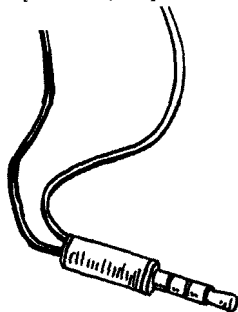

**ПД 3:** Переведіть телефон в режим автовідповідача та в безшумний режим. Вставте у нього аудіорознімач та сховайте телефон в динаміку.



**ПД 4:** Подзвоніть на телефон і слухайте.



**ГВ:** Будь-який прилад, що має динамік, можна перетворити на мікрофон.



## Виготовлення та маскуванню камери спостереження

Для Кочівника виготовлення камери спостереження починається зі звичайної покупки в місцевій крамниці та завершується появою предмета, який так зливається з навколишнім середовищем, що стає буквально невидимим. З чого почати? Зі звичайної відеоняні.

В наші дні відеокамери стають все меншими та легшими. Обладнання для спостереження цілком можливо сховати в коробку паперових серветок, у випотрошену книжку з твердою обкладинкою чи в офісне обладнання, наприклад у принтер. Але щоб забезпечити хороший огляд зовнішньої частини місця проживання чи роботи об'єкта з метою ідентифікації людей, які мають ключі, та рядових відвідувачів, Кочівники можуть скористатись саморобним пластиком і замаскувати камеру під звичайний камінь чи грудку бруду.

## ВИГОТОВЛЕННЯ ТА ВСТАНОВЛЕННЯ ШПИГУНСЬКОЇ ВІДЕОКАМЕРИ

Виготовлення шпигунської камери починається з відвідування супермаркету та придбання бездротової відеоняні. Далі слід зламати корпус та витягти начиння (див. малюнок). Видалить всі компоненти — передавач, батарейний блок та об'єктив камери, — але не роз'єднуйте дротів. Корпус відеоняні можна викинути. Дотримуючись інструкцій, виготовте саморобний пластик (с. 154), вставте в об'єктив камери зубочистку і обліпіть об'єктив пластиком, надавши йому форми каменя; зубочистка створить непомітний крихітний отвір, крізь який зніматиме камера.

Пофарбуйте камінь у нейтральний колір чи відтінок, притаманний пейзажу біля будинку об'єкта, і покладіть передавач та батарейний блок у водонепроникний пакет із застібкою чи в контейнер Tupperware. Зарийте контейнер у землю, але не надто глибоко (інакше передавач не зможе передавати сигнал) і встановіть камеру так, щоб в кут її огляду потрапляли обличчя людей, які заходять та виходять з будівлі. Щоб переконатись у тому, що камера має потрібний кут огляду, до останнього залишайте зубочистку на місці: кут її нахилу допоможе вам визначити сектор огляду.

Для додаткового шару маскування під час встановлення «каменя» розпорошіть на нього липкий аерозоль та посипте грязюкою, зібраною з місця встановлення. З віддаленого пункту спостереження (це може бути обладнаний в припаркованому за 200 метрів від камери автомобіль) агент зможе стежити за відвідувачами на екрані монітора, не ризикуючи бути викритим.



# №056: Виготовлення та встановлення шпигунської відеокамери

**ЗП:** Виготовте шпигунську відеокамеру з безпроводної відеоняні.

**ПД 1:** Дістаньте з корпусу камеру, передавач та батарейний блок.

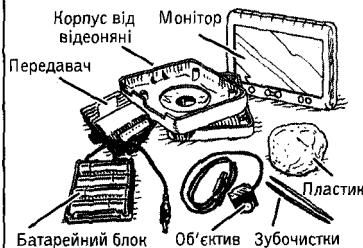

**ПД 2:** Сховайте камеру в шматкові пластику і надайте йому форми каменю.

Вставте зубочистку в об'єктив; обліпіть її пластиком



**ПД 3:** Розфарбуйте «камінь» у нейтральні кольори чи відтінки, притаманні навколишньому середовищу. Під'єднайте камеру. Покладіть передавач та батарейний блок у водостійкий контейнер чи пластиковий пакет із застібкою.



**ПД 4:** Зарийте передавач/батарейний блок у землю, замаскуйте і покладіть зверху камеру, навівши її об'єктив на ціль.

Камера



**ПД 5:** Влаштуйтесь у автомобілі, щоб з відстані стежити за злочинцями.



**ГВ:** Безпроводні камери дешеві, доступні і їх можна легко сховати.

Усе, що потрібно для того, щоб сховати цінні дані, ключі чи обладнання для спостереження, таке як камери і мікрофони, — це два інгредієнти, які можна знайти на кожній кухні: молоко і оцет. Якщо цю суміш нагріти, щоб протейні молочного казеїну коагулювали в еластичну, схожу на пластик масу, а тоді процідити, то їй можна надати будь-якої форми, а після висихання вона набуває консистенції глини.

На відміну від сховків у порожнинах тіла, ідеальних під час втечі, чи технологічних мобільних рішень, які дозволяють Кочівнику не залишати після себе цифрових слідів (с. 206), пластикові сховки згодяться для маскуванню цінних речей чи приладів стеження в конкретному середовищі. Саморобному пластику можна надати будь-якої форми та розфарбувати його так, що він нагадуватиме камінь, цеглу, поліно чи будь-який інший предмет, тому його широко використовують для виготовлення сховків, аби таємно передавати дані співникам.

**Зауваження:** час нагрівання може залежати від потужності на налаштувань мікрохвильовки.

**ГВ для цивільних осіб:** ніколи не забувайте про те, що камери є повсюди і ви можете потрапити в їхній об'єктив.

# №057: Як зробити саморобний пластик

ЗП: Зробіть саморобний пластик з молока та оцту.

ПД 1: Візьміть молоко, оцет, емність та ситечко. Налийте в емність півлітра молока.



ПД 2: Підігрівайте молоко впродовж чотирьох хвилин. НЕ ДОВОДЬТЕ ДО КИПІННЯ!



ПД 3: Влийте в молоко вісім столових ложок оцту. Старанно розмішайте.

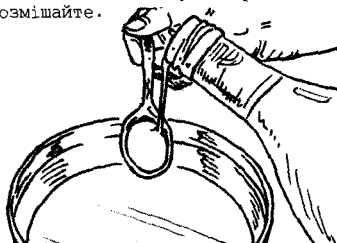

ПД 4: Процідіть суміш крізь ситечко.

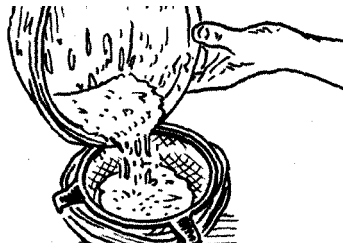

ПД 5: З півлітра молока у вас вийде кулька пластику розміром з яйце.

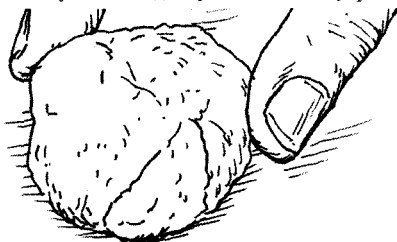

**ГВ:** Маскуйте прилади для стеження чи цінні речі за допомогою саморобного пластику.

Захищені паролем облікові записи електронної пошти та бездротовий доступ в інтернет — це дитячі іграшки для сучасних хакерів — першокласних спеціалістів з обробки інформації, до яких відносяться також викрадачі персональних даних, аферисти і досвідчені терористи. Щоб завдати їхній діяльності, Кочівники використовують анонімну мережу. Цю мережу розробили члени американської Науково-дослідницької лабораторії ВМС з метою безпечної комунікації (за іронією долі, вона також стала улюбленою мережею злочинного світу та тіньового бізнесу усіх мастей).

*Tor* — так називається ця мережа — перешкоджає відстежуванню активності людини в інтернеті, шифруючи інформацію та пересилаючи її через мережу наданих добровольцями серверів по всьому світові. Шифруючи місцезнаходження відправника, *Tor* захищає Кочівників від третіх осіб, які намагаються визначити їх геолокацію. Додатковим захисним бар'єром стане анонімний обліковий запис електронної пошти, не прив'язаний до імені чи особистості Кочівника.

Незважаючи на те що точки безкоштовного Wi-Fi-доступу незахищені і вразливі до хакерських атак, вони стануть у пригоді Кочівнику, який підозрює, що вдома чи в готелі його дії в інтернеті відстежуються. Розпочати анонімний сеанс роботи в інтернеті ви можете в будь-якому закладі поза вашого звичайного маршруту переміщення. Скористайтесь безкоштовним Wi-Fi-доступом, підключення до якого не вимагає логіну та паролю. Завантажте *Tails* — зручну в користуванні операційну систему, яка працює в мережі *Tor* та не зберігає інформацію про переглянуті вами сторінки. Після завантаження скористайтесь *Tails*, щоб створити новий, повністю анонімний обліковий запис електронної пошти. Скористайтесь прикладом громадян авторитарних держав, які в прагненні залишати якомога менше цифрових слідів часто спільно користуються своєю електронною поштовою скринькою з близькими друзями. Вони не відправляють і не отримують листи, а просто переписуються в чернетці повідомлення. При цьому вони не створюють потенційно підозрілого трафіка.

# №058: Як відправити анонімного електронного листа

ЗП: Спілкуйтесь анонімно по електронній пошті, не залишаючи жодних слідів.

ПД 1: У публічному місці, не пов'язаному з місцем вашого проживання чи роботи, підключіться до безкоштовного Wi-Fi в сусідньому торговельному центрі чи кафе.



ПД 2: Завантажте додаток Tails.

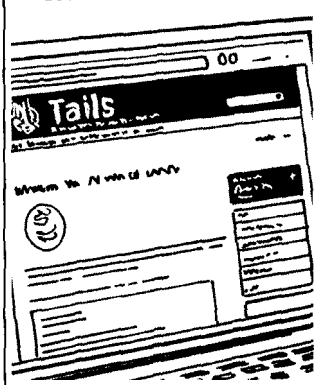

ПД 3: Використовуючи Tails як інтернет-браузер, створіть нову адресу електронної пошти.

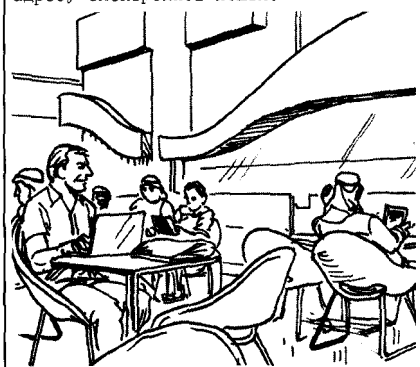

**ГВ:** Ніколи не довіряйте інтернету – найбезпечніші мережі мають пробоїни.

Як би старанно Кочівник не замітав свої сліди, будь-який обмін цифровою інформацією створює можливості для неавторизованого доступу. Тому оперативники забезпечують свої повідомлення багатоступеневою системою захисту, застосовуючи до інформації різні форми шифрування, пересилаючи її через анонімні мережі та з фальшивих електронних адрес (с. 156). Так само, як у минулі часи шпигуни ховали мікрофотознімки з інформацією в голівці шпильки, сучасні оперативники вставляють текстові документи в цифрові зображення, які потрібно розгорнути, щоб прочитати їх вміст.

Щоб створити примітивну форму шифрування, почніть з таких програм, як *TextEdit* чи *Notepad*. Уникайте будь-якого програмного забезпечення для редагування текстів, тому що воно має механізм оновлення; створені в такій програмі документи можуть бути відновлені третіми особами, навіть якщо ви зберегли їх на жорсткому диску чи у хмарі.

Перш ніж скласти повідомлення, вставте в текстовий документ якесь зображення.

Надрукуйте таємну інформацію над чи під цим зображенням. Для додаткового шифрування змініть колір шрифту на білий, а текст — на символи. Це допоможе захистити зміст повідомлення від очей сторонніх спостерігачів під час його створення. Перед відправленням зображення можна розтягнути, прикривши ним зайнятий текстом простір.

# №059: Ховайте інформацію на видоті

ЗП: Сховайте таємну інформацію за будь-яким зображенням.

ПД 1: У безпечному місці відкрийте TextEdit чи Notepad. Слідкуйте, щоб екран був закритий від сторонніх очей, за можливості сядьте спиною до стіни.



ПД 2: Скопіюйте зображення та вставте його в документ, створений в TextEdit чи Notepad.

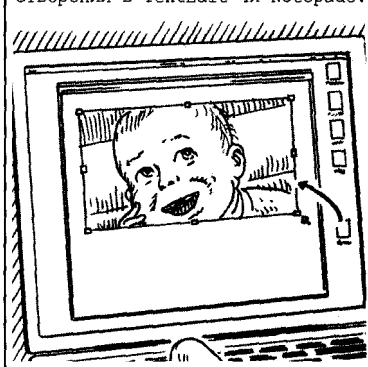

ПД 3: Надрукуйте секретну інформацію під чи над зображенням.

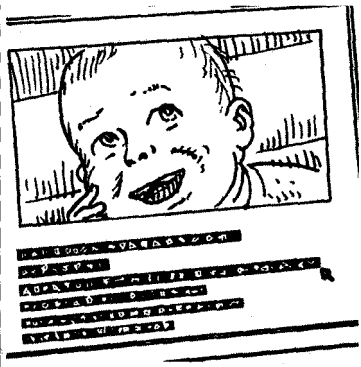

**ГВ:** Графічні файли чудово приховують текстовий супровід.

## ХОВАЙТЕ ТА ПЕРЕДАВАЙТЕ ДАНІ ЗА ДОПОМОГОЮ ЗВИЧАЙНИХ СВІТЛИН

Якщо підозри у стеженні знайшли підтвердження, пересторога не може бути надмірною. Кочівник іде в підпілля, зважуючись тільки на контакти з важливими людьми і зустрічаючись з колегами у людних місцях. Якщо він змушений переслати інформацію, одного способу шифрування чи конспіративного обміну повідомленнями недостатньо. Варіювання методик ускладнить потенційним дешифрувальникам завдання з визначення принципу кодування та з розшифровки.

Досить хитромудрий метод шифрування передбачає додавання на світлину таємного елемента. Таким чином він вводить в оману людське око і не піддається автоматичній розшифровці жодною комп'ютерною програмою.

Щоб вдатись до цього відволікаючого маневру, придбайте цифрову камеру з високою роздільною здатністю (камера смартфона не забезпечить знімків належної якості). Напишіть чи надрукуйте повідомлення на папері. Помістіть його на задньому тлі постановочного знімка: на стіні будівлі чи на дошці оголошень на груповій світлинці.

Сфотографуйте сцену так, щоб все зображення було в фокусі, потім збільшіть отриманий знімок, щоб переконатись, що ваше повідомлення читабельне.

Коли зберігаєте чи відправляєте цей знімок, переконайтесь, що він збережений у високій роздільній здатності. Додайте його до інших світлин. Завантажений на флешку та схований у тайнику чи вкладений в чернетку повідомлення у сумісній електронній пошті (с. 156), цей набір світлин розкриє свій справжній зміст тільки тим, хто знає, на що слід звернути увагу.



# №060: Ховайте та передавайте дані за допомогою звичайних світлин

**ЗП:** Ховайте таємну інформацію на задньому тлі світлин.

**ПД 1:** Придбайте цифрову фотокамеру з високою роздільною здатністю.

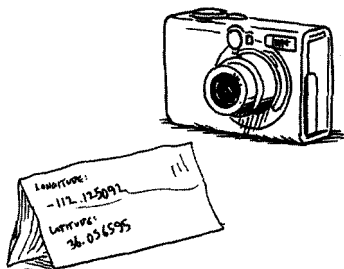

**ПД 2:** Розташуйте таємну інформацію на задньому тлі постановочної світлини.

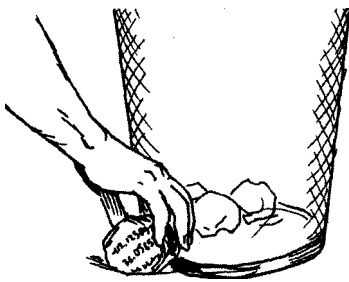

**ПД 3:** Зробіть знімок так, щоб уся сцена була в фокусі. Надішліть зображення електронною поштою та зітріть його з пам'яті фотокамери.



**ГВ:** Найкращий метод шифрування обдурить і програму, і людське око.



## **Частина VII**

ОПЕРАТИВНА  
ДІЯЛЬНІСТЬ:  
ПЕРЕШКОДЖАЙ,  
ЛІКВІДУЙ,  
ЗНЕШКОДЖУЙ

Багато цивільних, які носять зброю, вправляються у стрільбі по мішенях, при цьому абсолютно ігноруючи важливі супутні навички. Одним із таких навичків є мистецтво швидко та спритно вихопити приховану зброю. А це дуже важливо для успішного самозахисту. У сутичці з противником, який уже тримає зброю в руках, зволікання навіть на півсекунди неабияк зменшує шанси на виживання, тому оперативники знають, як важливо відточувати техніку вихоплювання (завжди з розрядженою зброєю) та знати особливості різних видів кобури. Зазвичай у найвідповідальніші моменти виникають такі труднощі: затримка при вихопленні зброї та вихоплення зброї разом з кобурою.

**Вихоплення зброї з-під незаправленої сорочки.** Вихоплення здійснюється одним безперервним рухом, який можна розбити на три етапи. На першому етапі агент за допомогою великого пальця руки підчеплює і відкидає край сорочки, щоб зброя не заплуталась у її складках. На другому етапі його непровідна рука притримує одяг, а провідна вихоплює зброю з кобури. На третьому його непровідна рука підпирає зап'ясток провідної, яка спрямовує зброю на ціль. Увесь цей час агент не відриває очей від цілі.

**Вихоплення зброї з-під куртки.** Пола куртки, яка задирається вперед, поки агент намагається вихопити зброю, може стати реальною перешкодою, якої можна позбутися, якщо обважнити її стовпчиком монет. Провідною рукою відкиньте полу назад, одночасно вихоплюючи зброю.

В обох випадках підтримуюча рука допомагає стабілізувати приціл та прискорити витягання зброї — людське тіло функціонує набагато швидше та ефективніше, коли обидві його половини виконують паралельні дії.

# №061: Як вихопити прихований пістолет

ЗП: Уникайте типових помилок, витягаючи прихований пістолет.

ПД 1: Вихоплення з-під незаправленої сорочки.

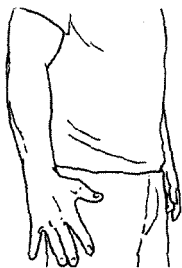

Приготуйтеся «підчіпляти і пірнати»



Великий палець підчеплює край сорочки. Інші пальці пірнають за пістолетом. Очі на мішені



Непровідна рука допомагає відвести поли одягу



Вихопивши пістолет з кобури, відразу підійміть зап'ясток і спрямуйте дуло на ціль

ПД 2: Вихоплення з-під куртки.



Понладіть тубус з монетами у кишеню з боку пістолета



Обважнена монетами пола куртки краще відлітатиме назад, коли ви вихоплюватимете зброю



Вихопивши пістолет з кобури, відразу підійміть зап'ясток і спрямуйте дуло на ціль



Друга рука в цей час підтримує провідну руку, допомагаючи швидше витягти зброю та утримати її

**ГВ:** Передумовою перемоги на дуелі є швидке вихоплювання зброї.

Якщо водії та пасажирів потрапили у ворожий пере-стріл, то перше, що вони мають зробити, щоб захиститись від озброєних нападників, — це швидко втекти на машині. Якщо це неможливо, краще не ховатися в машині, а відбігти в якесь укриття. Під дощем куля машина дуже скоро перетвориться на труну з віконцями.

Але досвідченому агенту, замкненому в своїй машині, швидке вихоплення зброї та розуміння динаміки стрільби крізь скло можуть врятувати життя.

Питання полягає в тому, де тримати зброю, щоб мати до неї легкий доступ під час керування. Тут все залежить від конкретного водія, але для правші найкраще тримати зброю на лівому стегні. Хоча її й доведеться вихоплювати навперехрест правою рукою, зате пряжка паска безпеки не буде заважати.

Прицілюючись, якомога нижче відкиньтесь назад, так ви захистите голову, опинитесь поза полем зору противника та подалі від скла. Лобове скло в автомобілі має опуклу, криволінійну поверхню, вигини якої часто змінюють напрям руху кулі. Щоб компенсувати це, оперативник цілиться нижче (якщо прицілитись крізь лобове скло у ділянку таза людини, то куля влучить у груди).

Оперативники завжди здійснюють серію пострілів — перша куля пробиває скло, а друга поціляє в мішень, — приготувавшись до відбою. Оскільки перший постріл здійснюється в замкнутому просторі, шум та стрибок тиску будуть досить сильними.

Зазвичай автомобільне скло загартоване та багатошарове, тому його дразки не розлітаються в різні боки, а тримаються купи. Але будь-яке скло може завдати тяжких травм. За можливості виштовхніть чи вибийте розбите вікно з салону задля власної безпеки та полегшення прицілювання.

# №062: Стрільба з транспортного засобу

ЗП: Стріляйте крізь автомобільне скло безпечно та влучно.

ПД 1: Повправляйтесь у вихоплюванні пістолета з пристебнутим ласком безпеки та без нього.



ПД 2: Відкиньтесь назад, подальше від мішені, скла, очей противника та уламків скла, які розлетяться після пострілу.



ПД 3: Стріляючи крізь лобове скло, цільтесь трохи нижче, тому що його вигин спрямує кулю вище місця прицілювання.

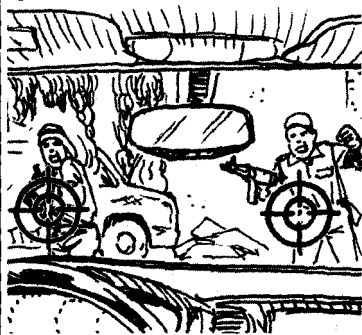

ПД 4: Завжди виконуйте кілька пострілів поспіль: перший розбиває скло, а другий влучає в ціль.



**ГВ:** Завжди намагайтесь вибратися із машини; якщо такої можливості немає, стріляйте, доки не закінчатся кулі.

Ніж — легкодоступна та страхітлива на вигляд зброя, тому його часто використовують звичайні злочинці, які цінують створюваний ножем ефект залякування, але не володіють базовими техніками ножового бою. З цієї причини оперативники знають, що вміння володіти ножем підвищує їхні шанси на виживання під час нападу.

**Контроль зброї.** Захищайте життєво важливі органи від ножа супротивника та не давайте вибити свій ніж, захищайтесь іншою рукою та ухиляючись корпусом. Розверніть долоню тильною стороною до нападника, щоб захистити артерії та вени на внутрішній частині зап'ястка і передпліччя.

**Хват ножа.** Оперативник завжди утримує ручку ножа усіма пальцями. Тримати великий палець витягнутим вздовж верхнього краю ручки дуже небезпечно, тому він обхоплює ним ручку. Це дозволяє запобігти пораненням і не дає змоги противнику вибити ножа.

**Кут нападу.** Щоб знесилити противника, завдавайте колючих та ріжучих ударів під одним з восьми кутів нападу. Такими ударами оперативник розрізає м'язи, послаблює сили противника і отримує перевагу.

**Точки атаки.** У боротьбі не на життя, а на смерть, оперативник намагатиметься завдати колючого удару в одну з артерій тіла противника, щоб смертельно його поранити. Найчастіше незахищеними виявляються стегові артерії, які містяться з внутрішнього боку стегон.

**ГВ для цивільних осіб:** невміло застосований ніж не захистить. Він скоріше наразить вас на небезпеку, ніж завдасть шкоди нападнику.



# №063: Як перемогти у ножовому бою

ЗП: Використовуйте ніж як ефективну та дієву зброю самозахисту.

ПД 1: Контролюйте зброю.



ПД 2: Правильний хват ножа.

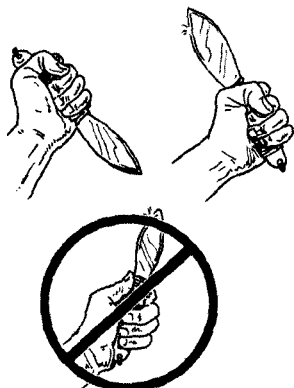

ПД 3: Кути нападу.

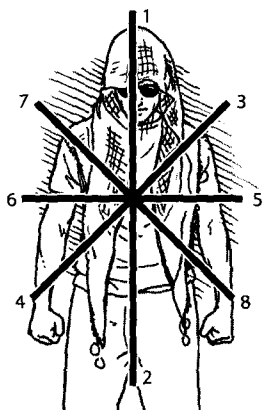

ПД 4: Точки атаки.

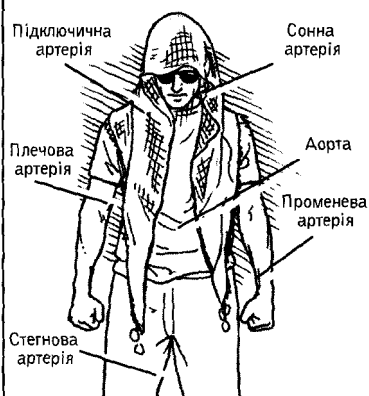

**ГВ:** Ножі є повсюди; навчіться використовувати ніж у надзвичайній ситуації.

Коли оперативники стріляють, вони стріляють на ураження, а коли б'ють — то нокаутом з першого удару.

Щоб завдати нокауючого удару, необхідно вдарити таким чином, щоб мозок хитнувся у спинномозковій рідині назад і вперед. Сильний удар у скроню, щелепу чи підборіддя може заподіяти пошкодження як у передній частині мозку (пошкодження в місці дії), так і в задній (пошкодження від протиудару). При цьому противник втрачає свідомість і оперативник отримує достатньо часу, щоб втекти.

Потужності правильно виконаному удару додає обертання корпусу, посилене імпульсом подвійного кроку вперед. Щоб завдати удару з достатньою силою, оперативник цілиться кісточками пальців у точку, яка знаходиться ніби трохи позаду черепа противника. Перш ніж завдати удару, він виконає серію раптових, швидких ударів непровідною рукою, щоб відволікти і виснажити противника, а потім, скориставшись фактором несподіваності, нанесе потужний, прямий удар провідною рукою.

Хоча зі стратегічної точки зору рукопашної бійки слід уникати за будь-яких обставин, навіть ретельно продумані плани часом зазнають змін через непередбачувані обставини. Заскочений зненацька за відкриттям замка чи просто опинившись у невдалому місці в невдалий час, оперативник може зіштовхнутися з противниками, які не мають жодного стосунку до його місії. Використання зброї за таких обставин може привернути непотрібну увагу, тому захоплений зненацька оперативник намагається нокаутувати свого противника і якомога швидше зникнути з місця подій.

# №064: Удар нокаутом

ЗП: Припиніть бійку сильним кросом справа.

ПД 1: Місця завдання удару, що має на меті спричинити нокаут.

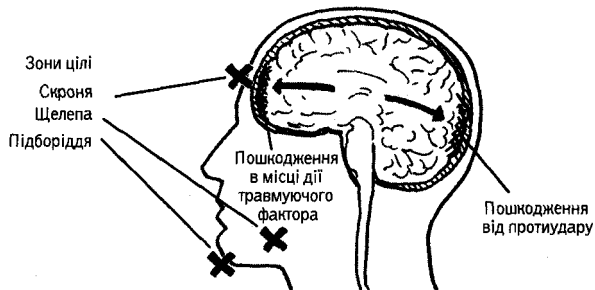

ПД 2: Зробіть два кроки перед тим, як завдати удар, і це в разі збільшити його силу. Потужності удару додадуть кроки, розворот корпуса та викидання вперед правої руки.

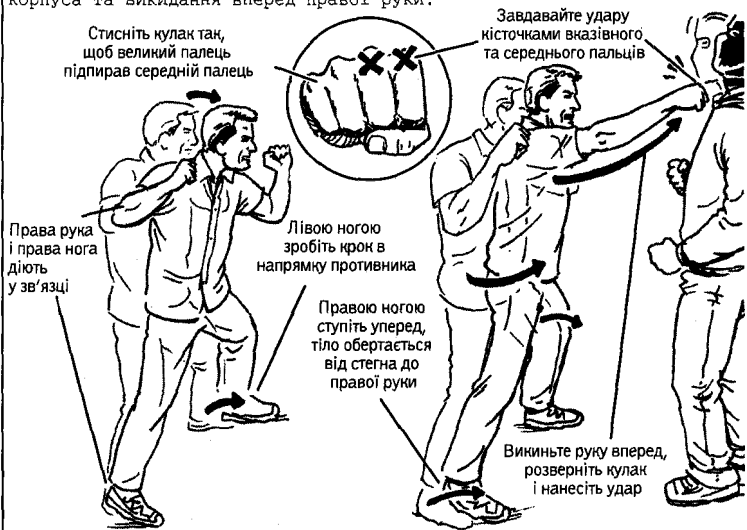

**ГВ:** Неочікуваність, сила і точність — це запорука нокауту.

Навчені весті нещадний бій за будь-яких обставин, Войовничі кочівники чудово розбираються у будь-яких видах рукопашного бою і завжди шукають найефективніший спосіб завершити бійку.

Лікоть — це найтвердіша та найгостріша частина людського тіла. В поєднанні з імпульсом та продуманим кутом атаки удар ліктем може спричинити нокаут, розсікти шкіру та завдати серйозних пошкоджень. Хоча удар кулаком чи ногою також можуть нокаутувати противника, удар ліктем більш маневрений, а це вкрай важливо, якщо бійка ведеться в безпосередній близькості. Крім того, на відміну від удару кулаком, ліктем можна бити і тоді, коли бійка продовжується на землі, а це буває досить часто.

Щоб зайняти правильну позицію, спершу зігніть лікоть, відкривши долоню активної руки та зачепивши великий палець за одяг на грудях — це не дасть руці розпрямитись під час удару.

Потужності удару ліктем надає розворот корпусу. При цьому лікоть тимчасово стає снарядом, який передає імпульс. Випрямлення руки послаблює імпульс і збільшує час на підготовку до наступного удару.

Ліктьову кістку, яка має гостру крайку і тягнеться через все передпліччя, можна використовувати як додаткову ударну поверхню. Розкрита долоня не дає м'язам передпліччя напружитись і обхопити ліктьову кістку, таким чином удар наноситься гострою і смертельно небезпечною крайкою. Висновок? Цілячись ліктем у горло, скроню чи підборіддя, ви маєте всі шанси завдати удару, який нокаутує чи серйозно послабить супротивника.

# №065: Нищівний удар ліктем

ЗП: Розсічіть та розбийте голову противника ударом ліктя.

ПД 1: Анатомія та фізіологія удару ліктем.

Кінчик ліктя  
розсікає обличчя

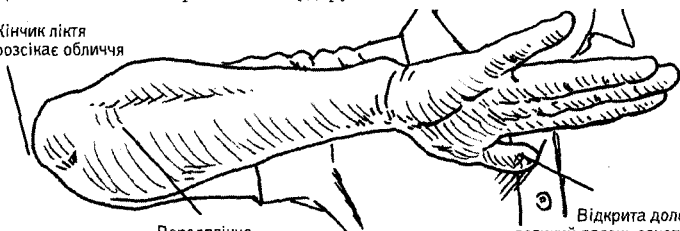

Передпліччя  
ламає кисті

Відкрита долоня та  
великий палець зачеплений  
за одяг на рівні грудей

ПД 2: Техніка завдання удару ліктем.



Завжди будьте готові захищатись. Потужний удар ліктем — це на 80% дія корпусу та на 20% дія плеча. Тіло генерує імпульс завдяки розвороту корпусу і стегон

ПД 3: Куди цілитись.



Горло

Скроня

Підборіддя

**ГВ:** Правильно виконаний удар ліктем може бути ефективнішим за удар кулаком.

Кого може насторожити турист, який робить знімки? Це хороша новина для Кочівників, які хочуть виготовити саморобну зброю для самозахисту зі звичайної одноразової фотокамери.

Несмертельна зброя самозахисту потрібна як пересічним громадянам, так і агентам, а використання електрошокерів дозволене майже на всій території Сполучених Штатів. Тим не менш, їх не завжди легко купити, тому часом Кочівникам доводиться йти на певні хитрощі та купувати дешево «мильницю» в зоні проведення операції.

Після ряду модифікацій камера перетворюється на високоефективний електрошокер — перекомутована таким чином, що струм, який живив її спалах, спрямовується на два виступаючих гвинти, вона дає досить потужний заряд, щоб тимчасово нейтралізувати нападника. Отримавши такий розряд, противник, скоріше за все, впаде на землю і залишатиметься недієздатним упродовж кількох хвилин. Розряд напругою від 120 до 180 В пронизує тканини і нерви і порушує їхню взаємодію з мозком. Результат — вповільнена моторика на мимовільні скорочення м'язів — є ефективним варіантом несмертельної самооборони. Щоб виготовити такий електрошокер, досвідчені агенти дотримуються наведених далі кроків.

**Розрядіть конденсатор.** Перш ніж розібрати камеру, дуже важливо видалити акумулятор і натиснути на кнопку спалаху. Це допоможе розрядити конденсатор, в якому можуть залишатись рештки заряду, і вбереже вас від удару струмом під час збирання. Якщо конденсатор не розрядити, то існує дуже високий ризик отримати удар електричним струмом.

**Розберіть камеру.** Обережно зніміть корпус камери, потім монтажну плату, спалах, плівку та акумулятор. Відокремте вузол спалаху від монтажної плати.

**Підготуйте інструменти.** Придбайте викрутку, кліщі для зняття ізоляції, два 10-сантиметрові відрізки ізольованого

дроту та два маленьких гвинти. Перш ніж викинути плівку, відірвіть і збережіть її маленький шматочок.

**Переставте дроти в камері.** Зачистіть обидва кінці підготовлених дротів. Обмотайте кінці дротів навколо голівок гвинтів. Вкрутіть гвинти в корпус камери в тому місці, де раніше знаходилась касета з плівкою. З'єднайте протилежні кінці дротів з клемми конденсатора і примотайте їх для надійності ізоляційною стрічкою. Таким чином ви переспрямуєте струм з акумуляторів камери на ці гвинти.

**Знову зберіть камеру.** Встановіть монтажну плату на її початкове місце, вклавши поряд електропроводку.

**Вставте запобіжний механізм.** Покладіть шматочок фотоплівки між акумулятором та акумуляторними клемми, щоб запобігти випадковому розрядженню пристрою.

**Зберіть корпус.** У картонному корпусі «мильницю» буде непросто відрізати від тих моделей, що є в наплічнику будь-якого типового туриста.

**Знерухомте противника.** Щоб скористатись цим імпровізованим електрошокером, штрикніть його гвинтами тіло противника. Розряд спричинить сильний судомний струм, але навіть якщо удару струмом не відбудеться, пошкодження шкіри буде досить сильним, щоб оперативник отримав перевагу і встиг втекти.

**Зауваження:** виготовляючи саморобний електрошокер, будьте обережні. Під час збирання не можна торкатись конденсатора камери чи будь-яких частин монтажної плати, поки конденсатор заряджений. Інакше ви отримаєте розряд, який викличе сильний шок і, можливо, навіть спричинить знерухомлення. Використовуйте цей електрошокер лише у крайньому разі.

# №066: Саморобний електрошокер

ЗП: Перетворіть одноразову фотокамеру зі спалахом на електрошокер.

ПД 1: Придбайте одноразову фотокамеру зі спалахом. Видаліть акумулятор і натисніть на кнопку спалаху, щоб позбавити конденсатор залишків заряду.

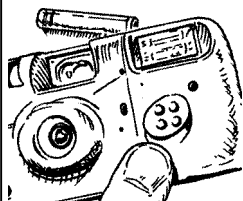

ПД 2: Обережно зніміть корпус камери і дістаньте з нього монтажну плату, спалах та акумулятор. Відокремте вузол спалаху від монтажної плати.

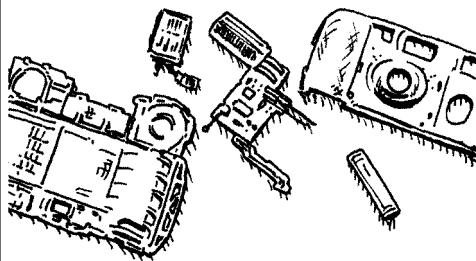

ПД 3: Приготуйте викрутку, ізоляційну стрічку, два 10-сантиметрові відрізки ізольованого дроту, два маленьких гвинти та шматок фотоплівки з камери.



ПД 4: Зачистіть обидва кінці обох дротів. Обкрутіть кінці дротів навколо голівки гвинтів.

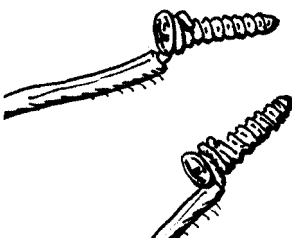

ПД 5: Вкрутіть гвинти у корпус камери там, де раніше знаходилась котушка з плівкою.

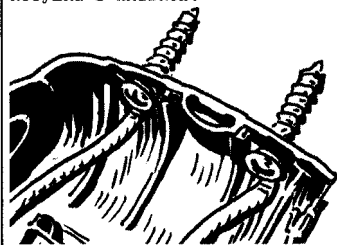

ПД 6: Під'єднайте протилежні кінці дротів до клем конденсатора і за потреби примотайте ізоляційною стрічкою.

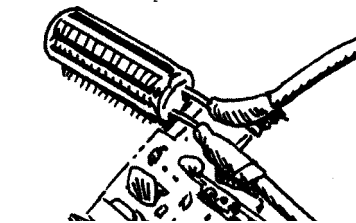



ПД 7: Встановіть на місце монтажну плату, вклав її в корпус дроти.

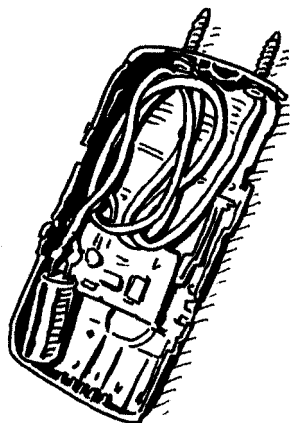

ПД 8: Поставте на місце акумулятор. Знизу підкладіть шматочок фотоплівки, щоб запобігти його контакту з акумуляторними клемми і зарядженню конденсатора, а також щоб заблокувати шокер.

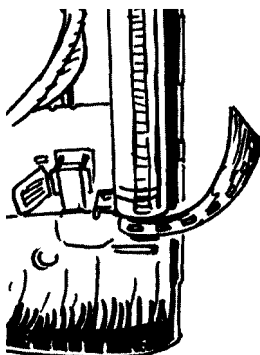

ПД 9: Зберіть корпус, залишивши шматочок запобіжника з плівки стриміти назовні.

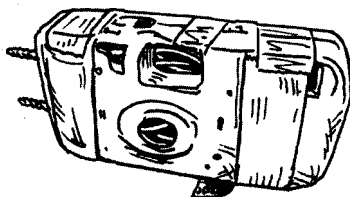

ПД 10: Висмикніть плівку. Конденсатор зарядиться за лічені секунди. Встроміть в противника обидва гвинти і конденсатор автоматично розрядиться в його тіло.



**ГВ:** Конденсатори спалаху одноразової камери видають 380 вольт. Цього достатньо для знерухомилення.

За відсутності інших членів команди, які могли б забезпечити прикриття, агент, якому потрібно дістатися в оселю об'єкта, відволікає увагу охорони саморобними світлошумовими засобами. Маневри, що відвертають увагу, сторіччями використовуються у військових кампаніях і стають в особливий пригоді бійцям, що діють самотужки.

Два пристрої для відволікання уваги можна виготовити з одноразової запальнички. Перший з них створює секундний спалах, який тимчасово засліплює противника, не завдаючи шкоди навколишнім предметам (с. 180), а другий вибухає, призводячи до сум'яття противника. На відміну від коктейлю Молотова та більшості інших видів саморобних вибухових пристроїв, цей можна використовувати без попередніх модифікацій. Це означає, що під час обшуку оперативника він не викличе жодних підозр. Усе, що вам знадобиться, це запальничка та ізоляційна стрічка.

Щоб отримати досить потужний вибух, який потягне за собою травми, пошкодить власність та спричинить паніку, оперативники обирають модель запальнички, що заправляється не зрідженим, а стисненим газом. Хоча такі запальнички більше не продаються в США через пов'язані з ними фактори ризику, їх можна вільно придбати за кордоном.

Хитрість полягає у тому, щоб відокремити механізм регулювання інтенсивності полум'я від корпусу запальнички. Тоді газ почне виходити назовні. Тепер, якщо зафіксувати запальничку під кутом догори дригом і черкнути коліщатком, щоб запалити вогонь, полум'я почне плавити її пластиковий корпус. Через одну-дві хвилини воно дістанеться корпусу, підпаливши одним махом весь газ.

# №067: Саморобний вибуховий пристрій

ЗП: Виготовте саморобний диверсійний вибуховий пристрій.

ПД 1: Придбайте ізоляційну стрічку та запальничку з можливістю регулювання інтенсивності полум'я. Зніміть захисний ковпачок.

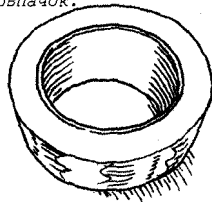

Захисний ковпачок

ПД 2: Перемістіть важілець регулятора висоти полум'я в положення «+», щоб збільшити висоту полум'я.



ПД 3: Підніміть важілець, щоб від'єднати його від регулятора. Піднятий важілець переведіть в положення «-». Опустіть важілець донизу і знову переведіть його в положення «+».



ПД 4: Продовжуйте, доки газ не почне сам витікати із запальнички.

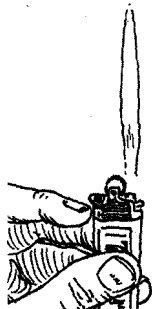

ПД 5: Прикріпіть запальничку ізоляційною стрічкою чи кабельною стяжкою під кутом догори дригом.

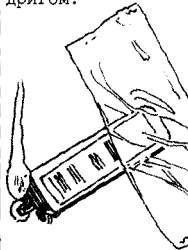

ПД 6: Корпус запальнички почне плавитися, а тоді... БУМ!



**ГВ:** Запальнички зі стисненим газом — найефективніші засоби відволікання уваги.

Вибухи, автомобільні аварії, пожежні сигналізації, відключення електроенергії... Це лише деякі з «надзвичайних ситуацій», що супроводжують переміщення агентів по всій земній кулі. Майстерні диверсії відволікають увагу співробітників правоохоронних органів, випадкових свідків чи об'єктів операції — Кочівник виконує свою місію та розчиняється в темряві. Перед загрозою несподіваної атаки подібні диверсії також полегшують втечу, ось чому непомітний портативний відволікаючий пристрій під рукою може врятувати життя. Виготовлений менше ніж за дві хвилини зі звичайної одноразової запальнички, цей пристрій спалахує яскравим світлом, яке в темряві може засліпити очі людині приблизно на десять хвилин.

Щоб зробити пристрій, який імітує дію світлошумової гранати чи спалаху під час вибуху, необхідно видалити та нагріти кремій запальнички. Він виготовлений з металовмісних сполук, які швидко нагріваються і під час горіння випромінюють світло. Якщо кинути розжарений кремій на землю, відбудеться такий яскравий спалах, що його можна помилково прийняти за вибух. Пояснюється це тим, що за раз вивільняються всі іскри, який кремій виробляє за строк своєї служби.

# №068: Саморобний пристрій для засліплення

ЗП: Використайте частини запальнички, щоб отримати сліпучий спалах світла.

ПД 1: Зніміть захисний ковпачок.



ПД 2: Видаліть коліщатко, дістаньте кремень і пружину кременя.



ПД 3: Обкрутіть пружину навколо кременя.



ПД 4: Розжарте кремень до червоного (на це знадобиться від 30 секунд до 1 хвилини).

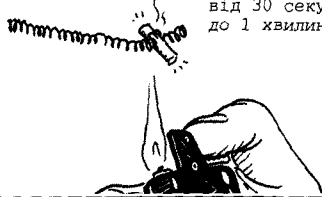

ПД 5: Киньте кремень на землю, щоб висікти одну сліпучу іскру.

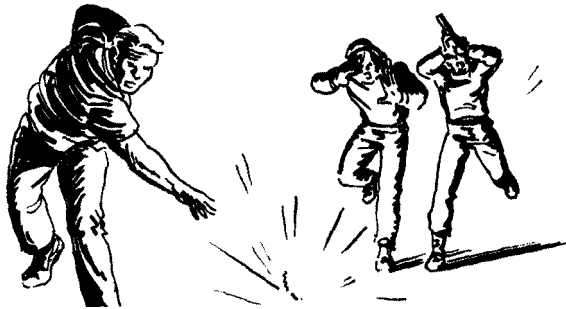

**ГВ:** Спалах світла у суцільній темряві може засліпити людину приблизно на десять хвилин.

Класична зброя бунтів та міських воєн, коктейль Молотова отримав свою назву під час Другої світової війни, але увійшов у вжиток ще за часів громадянської війни в Іспанії. До сьогоднішнього дня цей запальний пристрій залишається улюбленою зброєю вуличних агітаторів та всіх, хто не має доступу до більш складних видів зброї. Оскільки його можна перекидати через барикади чи паркан, він дає можливість бійцю, який знаходиться на вулиці, атакувати будівлі чи території під охороною.

Для Войовничих кочівників, які намагаються замаскувати свої дії під діяльність пересічних громадян, коктейль Молотова стане швидкою у виготовленні зброєю, яку можна кинути з відстані та посіяти паніку, не видаючи причетності спецслужб. Окрім очевидного бойового застосування, коктейль Молотова можна використати як засіб ведення психологічної війни (с. 198) або як відволікаючий маневр: Кочівник може відволікти увагу випадкових свідків та співробітників органів правопорядку на палаючу машину та непомітно дістатися потрібної будівлі. Хоча базовий варіант цього коктейлю можна виготовити, заливши через лійку пальне в скляну пляшку, додавання моторної оливи та мила підвищить його горючість. Моторна олива густіша за бензин і довше горить. Мильна стружка має загущувальні властивості (особливо якщо залишити суміш настоятись на ніч), сприяючи утворенню потужної субстанції з властивостями напалму. Просякнутий пальним тампон стає легкозаймистим корком і запобіжником. Якщо підпалити його і жбурнути пляшку, скло під час удару розлетиться на друзки, розбризкуючи смертельне і стрімке полум'я.

# №069: Коктейль Молотова

ЗП: Використовуйте коктейль Молотова для відволікання уваги.

ПД 1: Дістаньте пальне, оливу, брусок мила, тампон, скляну пляшку і сірники.



ПД 2: Готову суміш налейте у пляшку.



ПД 3: Закоркуйте пляшку просякнутим пальним тампоном.



ПД 4: Підпаліть шворку тампона і кидайте.



**ГВ:** За допомогою коктейлів Молотова можна посіяти значну паніку.

Більшість водіїв почуваються у відносній безпеці в своїх автомобілях, особливо коли їдуть знайомими місцями. Тоді вони розслабляються та перестають звертати увагу на те, що відбувається навколо. Ось чому якщо Кочівник хоче влаштувати аварію з автівкою зловмисника, він робить це на більш «безпечному» відрізку шляху.

Експерти в техніках агресивного та контраварійного керування їй, звісно ж, досвідчені Войовничі кочівники знають, як перетворити автомобіль на високоефективну зброю. Належним чином здійснений автомобільний таран знищує об'єкт чи робить його недієздатним, не видаючи участі спецслужб. Одним із таких методів є ТПН (техніка прицільної нейтралізації). Цей метод широко використовують правоохоронні органи. ТПН — це тактика переслідування, під час застосування якої машину-втікачку різко розвертає в той чи інший бік, причому водій втрачає контроль і змушений зупинитись.

Виконуючи маневри ТПН, оперативник повинен дотримуватися певної швидкості під час всього процесу зіткнення. При прицільній нейтралізації на швидкості менше 55 км/год машина об'єкта піде юзом і розіб'ється. Виконання ТПН на швидкості, що перевищує 55 км/год, вважається смертельно небезпечним, тому що автомобіль-мішень, скоріше за все, перевернеться на дах. Машини з високим розташуванням центру ваги, такі як позашляховики та мікроавтобуси, можуть за таких обставин перекинутись навіть на швидкості меншій за 55 км/год.

Висококваліфікований Кочівник виконуватиме маневр прицільної нейтралізації тільки за відсутності очевидців, після чого відразу ж поспішить подалі від місця подій та потенційних свідків.



# №070: Прицільна нейтралізація автомобіля

ЗП: Виведіть з ладу автомобіль об'єкта, скориставшись технікою прицільної нейтралізації.

ПД 1: Утримуйте бічний інтервал в 30 см. Порівняйте своїм переднім бампером із заднім колесом об'єкта.

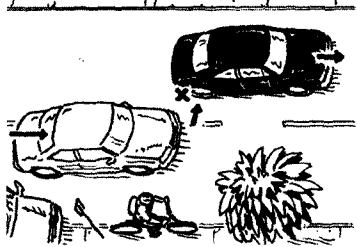

ПД 2: Не змінюючи швидкості, поверніть у бік об'єкта.

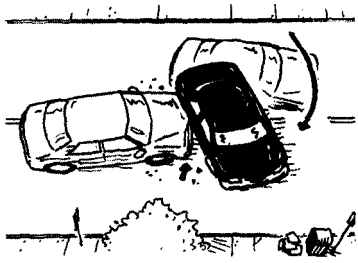

ПД 3: Скинувши автомобіль об'єкта з дороги, не пригальмовуйте.

Більше  
55 км/год.

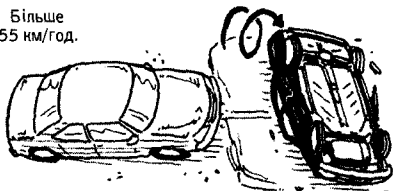

Менше  
55 км/год.

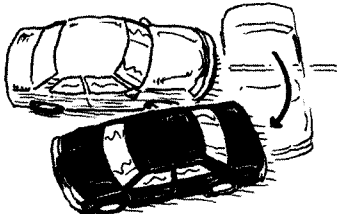

ПД 4: Одразу ж покиньте місце подій.

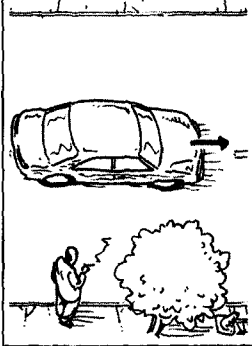

**ГВ:** На швидкості 55 км/год чи більше техніка прицільної нейтралізації може мати летальні наслідки.

## ЗНЕШКОДЖЕННЯ ЛЮДИНИ, ЯКА ЦІЛИТЬСЯ ВАМ У ГРУДИ

Якщо з темряви з'являється людина в масці і приставляє вам до грудей пістолет, народна мудрість каже, що краще підняти руки і здатись. Іноді це і справді може бути найкращим рішенням. Якщо зловмисник вимагає ваш гаманець, автомобіль чи цінні речі — віддайте і дозвольте йому втекти. Але якщо його мета — це викрадення чи вбивство, краще вступити з ним у бійку, щоб заволодіти зброєю. Ваші шанси узяти гору вищі, ніж вам здається. Як свідчать військові тренування, якщо події розгортаються між стрільцем та неозброєною жертвою, перевага часто буває на боці того, хто починає діяти першим. Навіть якщо зловмисник стоїть на відстані 2–2,5 метрів від неозброєної жертви, остання часто встигає кинутися вперед і знешкодити стрільця, перш ніж той натисне на курок, скориставшись вповільненою реакцією стрільця на неочікувану дію.

Хоча знешкодження зловмисника — це неймовірно ризикований маневр, Кочівники дотримуються наступних інструкцій, щоб підвищити свої шанси на успіх.

**Схопіть зброю в розвороті.** Оперативник хапає руки противника разом з корпусом пістолета, одночасно розвертаючись навколо осі та прибираючи корпус з лінії вогню.

**Направте дуло на зловмисника.** Викрутіть зброю з рук нападника.

**Відведіть пістолет вбік.** Продовжуйте вивертати пістолет, одночасно відводячи його дуло вбік.

**Заволодійте зброєю.** Вирвавши зброю з рук супротивника, оперативник швидко відступає назад і швидко перевіряє її, щоб пересвідчитись, що вона готова до стрільби. Прицільтесь і будьте готові стріляти, якщо суперник витягне запасну зброю.

# №071: Знешкодження людини, яка цілиться вам у груди

ЗП: Знешкодьте зловмисника, який цілиться вам у груди.



ПД 1: Розверніться і схопіть його руку з пістолетом.

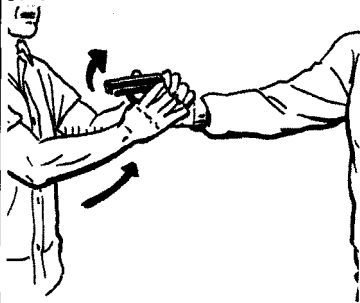

ПД 2: Спрямуйте ствол пістолета на груди противника.

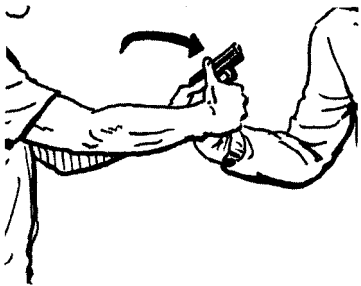

ПД 3: Продовжуйте викручувати пістолет і тягнути противника на себе.

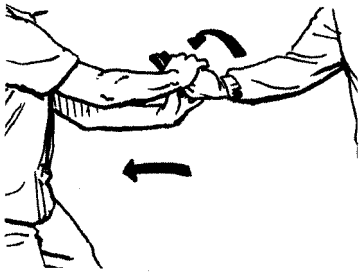

ПД 4: Вихопіть пістолет і оцініть ситуацію.

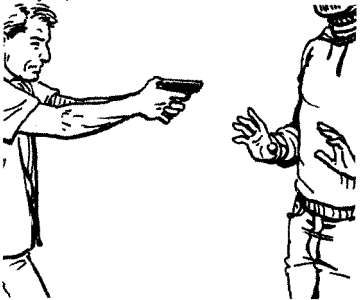

**ГВ:** Спочатку заволодійте зброєю,  
а потім стріляйте.

Елемент несподіванки може стати потужною зброєю. Ось чому злочинці люблять підкрататись до своїх жертв ззаду, вистрибуючи з кущів. Або коли жертва відчиняє двері, риється в кишенях та в сумці в пошуках ключів, знімає гроші з банкомата, вони вислизають з-за запаркованих машин або підкрадаються з темряви.

Хоча невидима зброя може викликати інстинктивне заціпеніння, професійний агент здатен вплинути на результат сутички, навіть якщо йому в спину впинається пістолет. Якщо нападник вимагає цінні речі, досвідчений агент віддасть їх і дозволить злодію втекти. З іншого боку, у разі загрози викрадення чи фізичної розправи він відреагує швидко і несподівано. В першу чергу агент навалиться спиною на дуло — в напівавтоматичних моделях це перешкоджає спрацьовуванню ударно-спускового механізму. Потім, різко розвернувши корпус, захопить зброю під пахву ефективним захватом.

# №072: Знешкодження людини, яка цілиться вам у спину

ЗП: Знешкодьте зловмисника, який цілиться вам у спину.



ПД 1: Визначте, правша ваш нападник чи шульга.



ПД 2: Підніміть руки, притисніться спиною до дула, підготуйтеся розвернутись і заволодіти зброєю.



ПД 3: Різко розверніться до нападника і затисніть його руку з пістолетом під пахвою.



ПД 4: Утримуйте контроль над зброєю, одночасно наносячи нападнику удари, доки він не втратить свідомість. Заволодійте зброєю і оцініть ситуацію.



**ГВ:** Навіть якщо ви не бачите озброєного нападника, ви можете вплинути на результат сутички.

В увявленні пересічної людини під час безладної стрілянини жертви (або потенційні жертви) завжди безпомічно з'їжуються при вигляді зброї, навіть якщо їх набагато більше, ніж стрільців. Однак, як показує практика, відсутність дій перед загрозою вогню значно знижує шанси жертви на виживання. Незалежно від того, хто почав стрілянину — псих-одинак чи група терористів, пересічним громадянам, що опинились під вогнем, доступні три варіанти дій: тікати, ховатись або чинити опір. Втеча — це перший варіант, а бійка — останній.

**Тікайте.** Якщо зловмисник досить далеко і ви бачите шляхи для відступу, спробуйте втекти. Залиште свої речі і біжіть, тримаючи в голові намічений маршрут втечі. Стрільцю важче влучити в рухому мішень, тому біжіть зигзагом і/чи від укриття до укриття.

**Ховайтесь.** Якщо покинути будівлю неможливо, наступним кроком буде пошук безпечного місця і його захист.

- Сховайтесь від нападника і переведіть мобільний телефон та інші цифрові прилади у беззвучний режим.
- За можливості замкніть двері чи забарикадуйте їх. Заблокуйте двері тим, що є під рукою: столи, стільці, шафки, інші меблі, книжки тощо. Закрийте жалюзі та штори.
- Намагайтесь розмістити щось між собою та нападником. Якщо ви знаходитесь у приміщенні із зачиненими дверима, ховайтесь за масивними предметами, подалі від дверей (див. розділ «Захист від куль у непередбаченій ситуації», с. 34).
- Викличте допомогу, скориставшись мобільними пристроями, стаціонарним телефоном, електронною поштою, смс-повідомленнями та радіо, щоб повідомити тому, хто відповість, про своє місцезнаходження.
- Виставте у вікнах знак, який вкаже на місцезнаходження поранених.

# №073: Як вижити під вогнем

**ЗП:** Тікайте, ховайтесь і чиніть опір, щоб пережити атаку психа-одинака чи терористів.

**ПД 1:** ВІЖІТЬ. Перебігайте від укриття до укриття.

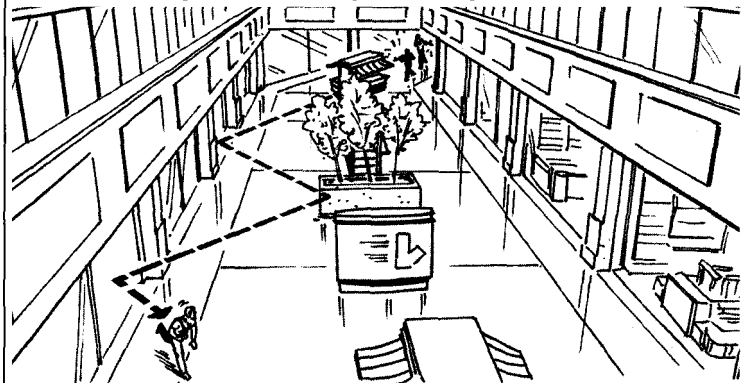

**ПД 2:** ХОВАЙТЕСЬ. Знайдіть укриття, що не обмежує огляд. Не спускайте очей зі стрільця.



**ПД 3:** ЧИНІТЬ ОПІР. Розробіть план, скоординуйтеся з іншими, дійте рішуче.



**ГВ:** Переміщайтесь, не випускаючи стрільця з поля зору.

- Завжди пам'ятайте: відчиняючи двері, ви ризикуєте. Нападник може грюкати в двері, волати про допомогу чи якимось іншим чином намагатись змусити жертву відчинити двері в безпечну зону.

Більшість куль, що зрикошетили, летять понад підлогою, тому під час стрілянини не лягайте, а краще присядьте або станьте рачки. А ось ховаючись від гранат чи вибухових речовин, ляжте на підлогу ногами в бік вибуху і розкрийте рот (щоб тиск не розірвав вам легені), а пальці сплетіть на потилиці (щоб захистити мозок).

**Чиніть опір.** Це варіант на крайній випадок. Вдавайтесь до нього, тільки якщо всі інші варіанти провалились чи недоступні. При цьому дуже важливо усвідомлювати, що опір теж дає вам шанс. Неозброєні мішені цілком здатні ефективно знешкодити та знерухомити озброєного нападника, зокрема, якщо вони перевершують його числом. Пам'ятайте, що з вогнепальної зброї не можна вести вогонь одразу в усіх напрямках. Нападники часто вважають, що сам лише вигляд пістолета злякає їхніх жертв, тому будь-яка відсіч, скоріше за все, стане для них несподіванкою.

Звичайно, професійна бойова підготовка дає перевагу, але навіть непідготовлені люди, які не звикли битись, багато на що здатні, зокрема, якщо вони діятимуть групою, у якій одна людина чи команда намагається блокувати верхню частину тіла стрільця, а інші хапають за ноги. Спочатку слід заволодіти зброєю, а потім стрільцем, повалити його на землю чи знерухомити, щоб безперешкодно покинути місце події.

- Дійте жорстоко та рішуче.
- Кидайте в нападника все, що трапляється під руку.
- Дійте в команді з іншими.
- Завжди дійте обдумано, як би мало часу у вас не було.

Використовуйте імпровізовану зброю, щоб завдати стрільцю удару, — інструменти, спортивний інвентар чи будь-які тверді та цупкі предмети. Засліпіть стрільця речовиною, що обпікає чи засліплює очі — засобами для чи-



щення, бензином, сіллю, перцем. Напавши, не зупиняйтесь, доки нападник не втратить свідомість і не перестане рухатись.

**Супутні навик:** скористайтесь саморобним бронежилетом (с. 32); визначте найкраще місце для укриття (с. 34); знешкодьте нападника, який цілиться вам у груди (с. 186); знешкодьте нападника, який цілиться вам у спину (с. 188); завдайте нищівного удару ліктем (с. 172); нокаутуйте супротивника (с. 170); рятуйтеся від вибуху (с. 196).

Сльозогінний газ — сльозоточива речовина, яку часто використовують правоохоронні органи для придушення заколотів, — це найпоширеніша не смертельна хімічна зброя в світі. Подразнюючи очі, ніс, горло та шкіру, ця субстанція на короткий час погіршує стан здоров'я, викликаючи відчуття інтенсивного болю, печіння, задуху, сльозовиділення, тимчасову сліпоту, появу пухирів на шкірі та нудоту.

Але крім фізичної дії сльозогінний газ має набагато небезпечнішу властивість: застосування газу часто передує масовим затриманням. Знерухомивши натовп, співробітники правоохоронних органів мають нагоду здійснити ряд масових арештів. Враховуючи, що іноземні уряди часом затримують громадян західних країн, щоб використовувати їх в ролі політичної валюти, подібні розгони демонстрантів у нестабільних регіонах є реальною проблемою для всіх мандрівників.

Перший інструмент самозахисту проти насильницьких методів боротьби з заворушеннями — це доведене до досконалості вміння розпізнавати наміри сторонніх людей. Прислухайтесь до здорового глузду і уникайте місць скупчення демонстрантів. Якщо агент опиняється в подібному місці і відчуває наближення хаосу, він намагається якомога швидше забратися геть.

Якщо ж перебування в місцях з високою ймовірністю використання сльозогінного газу неминуче, він виготовить саморобний респіратор з порожньої пластикової каністри, мочалки і прозорого скотчу.

Просякнута чистою водою мочалка перетворюється на ефективний фільтр. Примотаний до обличчя агента, такий пристрій стане дієвим (хоча й не герметичним) тимчасовим респіратором.

# №074: Саморобний респіратор

ЗП: Виготовте саморобний респіратор із пластикової канистри від молока чи соку.

ПД 1: Вам знадобиться порожня пластикова канистра чи пляшка, мочалка, прозорий скотч та ножиці.

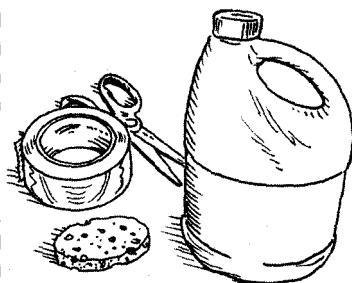

ПД 2: Проріжте в пляшці два з'єднаних трикутних отвори і одну довшу щілину для очей, як показано на малюнку. Зніміть кришку.

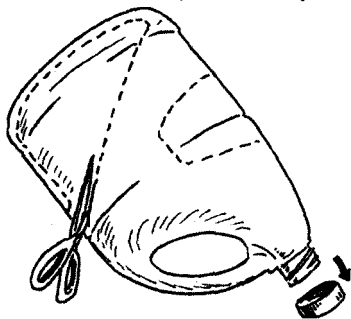

ПД 3: Змочіть мочалку чистою водою та проштовхніть її в горло пляшки. Заклейте отвір для очей скотчем.

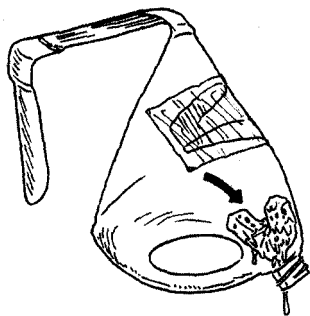

ПД 4: Приклейте краї маски скотчем до обличчя, щоб вона не пропускала газ.



**ГВ:** Під час масових заворушень важливо вчасно покинути місце подій.

Хоча, як правило, застосування гранат більш розповсюджене у зонах активних бойових дій, вони все частіше супроводжують терористичні акти та масові заворушення. Найчастіше такі атаки бувають непередбачуваними, але небезпеку, яку вони становлять, можна попередити.

Зона вибуху гранати має форму перевернутого конуса і генерує ударну хвилю з шестиметровою зоною ураження (залежно від моделі). Звичайно, сторонній спостерігач може встигнути вибігти з зони ураження за кілька секунд між падінням гранати та вибухом, однак, залишаючись на ногах, він може стати жертвою шрапнелі. Якщо в радіусі трьох кроків немає ніякого укриття, стрибайте якомога далі від гранати і падайте на землю. Головне при цьому вистрибнути з конусоподібної зони вибуху та уникнути шляху шрапнелі, яка рідко летить над землею.

Падайте ногами до вибуху, щоб захистити мозок. Схрестіть ноги, щоб захистити стегнові артерії, та закрийте долонями вуха, щоб запобігти розриванню барабанних перетинок. Лікті притисніть до ребер і відкрийте рот, щоб врівноважити внутрішній та зовнішній тиск і захистити легені від розривів.

Зауважте, що у міському середовищі небезпека вибуху буде посилена — цементні будівлі та скляні вітрини додаються до переліку потенційних факторів ризику. У такому середовищі вибух створить додатковий набір смертоносних снарядів.

# №075: Як врятуватись від вибуху гранати

ЗП: Виконайте наступні дії, які врятовують вам життя після вибуху гранати.

ПД 1: Якщо в радіусі хоча б трьох кроків є якесь укриття, сховайтесь за ним.



ПД 2: За відсутності укриття зробіть два великих кроки в бік вибуху гранати і падайте на землю.

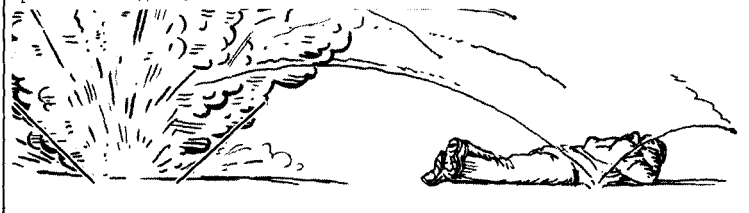

ПД 3: Надайте тілу правильного положення.



**ГВ:** Не намагайтесь втекти від вибуху чи осколків; у цих перегонах ви навряд чи станете переможцем.

Коли тривале стеження за відомим злочинцем перестає приносити результати, оперативники можуть вдатися до психологічного тиску, щоб спровокувати в об'єкта ту чи іншу реакцію.

Якщо об'єкт підозрює, що за його діями спостерігають, і мінімізує свої переміщення та контакти з партнерами, можна викликати в нього параною, щоб отримати нові розвідані. Кому зателефонує об'єкт, відчувши, що його загнали в глухий кут? Порушення звичайного укладу життя може спровокувати нові схеми поведінки чи викрити нових трьох осіб для оперативного розслідування.

Залежно від характеру спостереження, психологічний тиск може складатися з різних технік, від підкинутих листів до «м'яких диверсій», спланованих, у першу чергу, для того, щоб викликати страх, а не завдати шкоди. Підкидання об'єкту анонімних записок («Нам відомо, хто ти такий») може викликати в нього занепокоєння. Повідомлення, написані начебто сусідами, можуть переконати об'єкт у тому, що він перебуває в оточенні всюдисушої орди ворожих сил, і в результаті він звернеться до своїх партнерів за підтримкою.

Психологічний тиск можна посилити актами вандалізму чи «м'якими диверсіями». Використовуючи тактики дальнього радіуса дії, наприклад метання коктейлів Молотова (с. 182) чи стрілянину з автомобіля на ходу, оперативники, діючи поодиночі, можуть створити в жертви враження, що діє ціла група людей.

Мета психологічного тиску будь-якого типу полягає в тому, щоб викривити в об'єкта сприйняття реальності та викликати зміни в його поведінці. Не вдаючись до реальних атак, оперативник, що використовує цю техніку, може залишатись непоміченим, продовжуючи вести спостереження з більш вигідної позиції.

# №076: Психологічний тиск

ЗП: Чинить тиск на ворога.

ПД 1: Підкидайте листи.

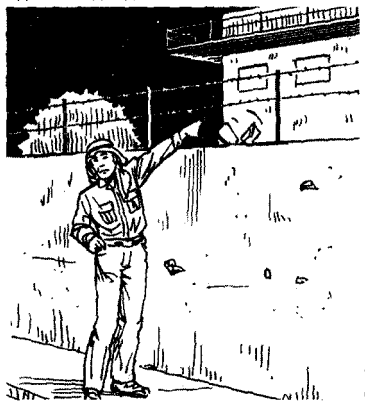

ПД 2: Вдайтесь до вандалізму.



ПД 3: М'які диверсії.

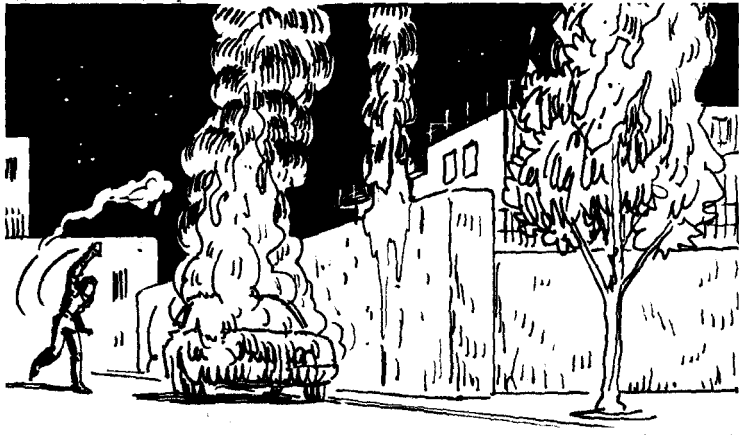

**ГВ:** Нападник, що веде психологічну війну, може імітувати дії цілої групи людей.





## **Частина VIII**

САНАЦІЯ:  
ЗНИЩУЙТЕ  
СВОЇ СЛІДИ

Хоча зразки ДНК можна отримати з мізерних кількостей слизу та поту, для судово-медичної ідентифікації потрібні справжні «винуватці» — клітини людських тканин та шкіри. Ось чому затяті злочинці та гвалтівники доходять до того, що скрабують та голять усе своє тіло та голову, щоб відлущити відмерлі клітини шкіри, адже для того, щоб ідентифікувати особу людини, достатньо однієї волосини (зрізане волосся дає суперечливі результати, але клітини, взяті з його кореня, містять цінну генетичну інформацію).

Старанний пілінг усього тіла значно зменшує ймовірність залишити свій ДНК-слід, тому оперативник починає обробку свого тіла зверху до низу, не забувши помити і вичесати волосся.

Він обирає одяг, який вкриває все тіло, і кілька разів пере його в гарячій воді, або ж узагалі купує новий. Денім і бавовна — це найпоширеніші тканини в світі, а значить, їх найважче відстежити. Купуючи одяг, оперативник намагається його не торкатись. Він купує одяг, який висить поряд із тим, який він буде вдягати, щоб уникнути контакту при знятті з вішалки. Перш ніж вдягнутись, він надягає рукавички і ховає волосся під капелюхом.

На місці операції оперативник прикриває рота і носа хірургічною чи лижною маскою, яка закриває все обличчя, щоб не залишити після себе слини чи слизу. Він нічого не торкається без необхідності. Спроби прибрати за собою сліди схожі на пошуки голки в копиці сіна, тому краще з самого початку їх не залишати. Опинившись на безпечній відстані від зони операції, агент спалює весь одяг, який був на ньому.

# №077: Не залишайте свою ДНК

**ЗП:** Намагайтесь не залишати після себе підказок для криміналістів.

**ПД 1:** Помийте та поскрабуйте все тіло, щоб позбутись відмерлих клітин і волосин.



**ПД 2:** Вдягніться так, щоб одяг закривав усе тіло від голови до п'ят.



**ПД 3:** Прибувши на місце, прикрийте рот і ніс, щоб не залишити після себе слизу, поту чи сліз.



**ПД 4:** Не торкайтесь нічого без зайвої необхідності.



**ПД 5:** Після операції спаліть одяг, який був на вас.



**ГВ:** ДНК міститься в клітинах шкіри, тому для того, щоб усунути свідчення вашої присутності, прикривайте шкіру.

Злочинці та працівники правоохоронних органів добре знають, що ЗМІ сильно перебільшують ефективність та частоту застосування дактилоскопії. Для успішного пошуку потрібен збіг більше десятка гребінців, завитків та роздвоєнь папілярних ліній, що роблять кожен відбиток унікальним, а через недостатній контакт та природний жир відбитки часто виходять змазаними чи мають якісь інші недоліки. Тим не менш, оперативники вживають усіх заходів, щоб не залишити таких свідчень своєї присутності.

Головне в санації — захищати пальці та старанно протирати інструменти. Це довгий процес, який триває від початку операції до її кінця. Оперативник, який знищує сліди свого перебування, але не приділяє належної уваги очищенню свого транспортного засобу чи інструментів, ризикує засвітитись. У процесі підготовки до місії він вичищає усе приладдя (відмички чи зброю, необхідні для місії), протираючи його якимось кислотним розчином, який допоможе позбутися слідів. Також він проводить ретельну обробку оперативного автомобіля.

Крім того, оперативник міняє рукавички на кожному етапі процесу, щоб не занести зі свого безпечного місця проживання на об'єкт волокна чи часточки, які легко ідентифікувати. За обставин, в яких рукавички можуть привертнути занадто багато уваги — вилучення інформації в офісі чи в денну пору, — агент заповнює западини відбитків пальців суперклеєм чи зачищає їх пемзою.

Оперативники, які хочуть стерти свої папілярні лінії на тривалий період, можуть роздобути препарат «Капечитабін», який використовують при хіміотерапії. В деяких країнах продаж лікарських препаратів регулюється не надто суворо. Як побічний ефект ці ліки спричиняють запалення та нарыви на долонях рук та підосвах стоп, які призводять до відлущування шкіри разом із папілярними лініями.

# №078: Знищення відбитків пальців

ЗП: Сховайте чи тимчасово зітріть свої папілярні лінії.

ПД 1: Носіть білі бавовняні рукавички, тому що з вивороту гумових рукавичок можна зняти відбитки пальців.

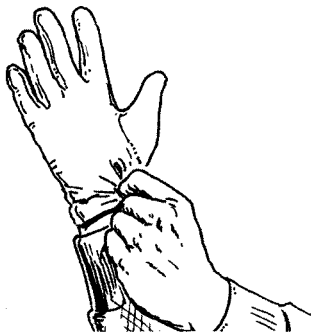

ПД 2: Нанесіть на кінчики пальців суперклею.



ПД 3: Зачистіть папілярні лінії пемзю.

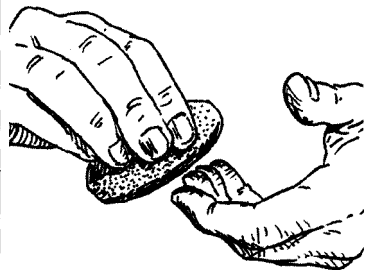

ПД 4: Прийміть «Капещитабін», щоб викликати побічний ефект у вигляді відлущування папілярних ліній.



**ГВ:** Папілярні лінії можна легко зачистити чи прикрити.

Найбільш небезпечним предметом у будь-якій ситуації може виявитись пристрій, який можна знайти в кишені переважної більшості пересічних громадян розвинутих країн світу. Мобільний телефон — це електронний повідець, який дозволяє відстежувати кожен крок об'єкта. Цей цифровий щоденник містить усі біографічні дані, включаючи не тільки доступ до банківських рахунків, але й інформацію про родину та друзів.

У країнах, де оператори стільникового зв'язку належать уряду і перебувають під його керівництвом, цифрова безпека набуває особливого значення. Будь-який іноземний телефон розпізнається стільниковими мережами як сторонній пристрій, через це його стає дуже легко відстежити. Саме тому оперативники намагаються придбати місцеву SIM-картку без підписання контракту з можливістю передплати розмов, замість того щоб користуватися власною картою.

Якщо оперативник подорожує з електронними приладами, він захищає їх шляхом екранування або повного відключення. Мобільні телефони, планшети та ноутбуки можна екранувати від вхідних та вихідних сигналів за допомогою чохла, виготовленого з чотиришарового шматка алюмінієвої фольги (розумні пристрої можуть пробитись крізь одинарний чи подвійний шар, витрачаючи на пошук сигналу всю енергію з акумуляторів). Фольга повинна щільно облягати пристрій, не залишаючи щілин.

Більш елегантний варіант — це чохол з прихованим екрануванням (наприклад, *Zero Trace*), викладений подвійним шаром металізованої тканини, яка блокує всі сигнали з дотриманням протоколів ЦРУ.

Оскільки в більшості мобільних телефонів використовуються маленькі акумулятори для автономного підживлення, які працюють навіть після вимкнення телефону, за відсутності дієвого екрану єдиним способом повністю убезпечити телефон стане видалення всіх акумуляторів та SIM-карток. Оскільки в деяких телефонах це неможливо, часом оперативнику не залишається нічого іншого, як узгалі не брати з собою мобільний телефон.

# №079: Знищення цифрових слідів

ЗП: Запобігайте дистанційному зламу та відстеженню.

ПД 1: Виготовте чотиришаровий чохол із фольги, щоб заблокувати всі вхідні та вихідні сигнали.



ПД 2: Використовуйте захисні чохла (Zero Trace), щоб заблокувати всі вхідні та вихідні сигнали.



ПД 3: Режим «ВИМК» зовсім не означає повного вимкнення. Видалить з телефонів, планшетів та ноутбуків усі акумулятори та SIM-картки.

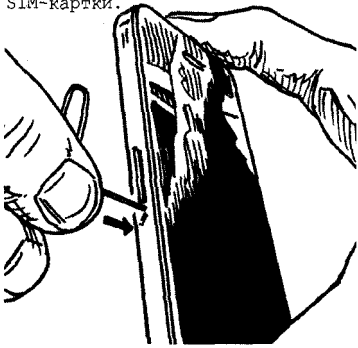

ПД 4: Залиште телефон та іншу цифрову техніку вдома.

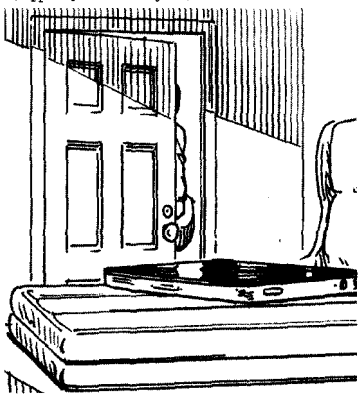

**ГВ:** Немає сигналу — немає що зламувати чи відстежувати.

Фальшиві документи наділяють активного Кочівника певною анонімністю, але якщо уряд іншої країни вже ідентифікував його як неблагонадійну людину, його світлина може виявитися у базі даних при перетині кордону чи в інших важливих контрольно-пропускних пунктах. Та оскільки сучасні програми з розпізнавання облич все ще легко обдурити, Кочівник може не відступати від свого плану.

Застосовуючи алгоритми порівняння зображень за набором головних характеристик (форма носа, відстань між очима, розмір кожного ока, форма вилиць, підборіддя та вух), ця технологія заснована на використанні особливостей черепа, які змінити вкрай важко. Але якщо ці характерні точки прикрити чи якимось чином замаскувати, програма не зможе обробити потрібні дані.

Великі темні окуляри та довга гривка можуть приховати чоло, надбрівні дуги та частково вилиці. Низько натягнутий капелюх і нахилена вперед голова перетворюють обличчя оперативника на тінь. Посмішка змінює форму очей та піднімає м'які тканини на щоках, ось чому більшість країн вимагають нейтрального виразу обличчя на паспортній світлині.

Програми розпізнавання обличчя знайшли своє широке застосування в казино Лас-Вегаса для викриття шулерів, які намагаються прибрати до кишені мільйони доларів. Ця технологія перебуває в процесі постійного розвитку. Після того як її почали використовувати соціальні мережі для позначення та сортування зображень, вона дедалі ускладнюється. У недалекому майбутньому програма розпізнавання облич стане добре відлагодженим механізмом, який слугуватиме для захисту кордонів, банкоматів, приватних осель чи офісів. Разом з перспективною технологією судинної ідентифікації, яка робить термальні знімки людських облич, ідентифікуючи їх за розташуванням лицьових вен та артерій, така система не залишає жодних шансів для махінацій. Однак поки що ця технологія має безліч недоліків, якими може скористатись Кочівник.



# №080: Як обдурити програму розпізнавання обличчя

ЗП: Уникайте ідентифікації програмою з розпізнавання обличчя.

ПД 1: Носіть кепку з козирком і ходіть з опущеною головою.



ПД 2: Застосовуйте легке маскування.



ПД 3: Перевірте бази даних на наявність світлин, які можуть вас викрити.



**ГВ:** Програми розпізнавання обличчя, які порівнюють кісткову структуру черепа, легко обманути, просто посміхнувшись.

Найбільш поширена форма біометрії — зняття відбитків пальців — дедалі активніше переміщається з криміналістики в реалії побутової електроніки. Ця технологія, що використовується для розблокування смартфонів, авторизації платежів та замикання сейфових дверцят, набуває все більшого поширення. При цьому її якість не завжди можна назвати зразковою, тому Кочівники та звичайні злочинці широко використовують її недоліки.

Якщо агент і знімає з когось відбитки пальців, то часто посмертно. Оцінюючи обсяги завданої шкоди, що виникла в результаті спланованої події, такої як вибух, він може отримати завдання зібрати біометричну інформацію, щоб ідентифікувати жертву. У таких випадках агент іде найбільш очевидним шляхом: відрізає в жертви великий палець.

Однак відбиток з великого пальця можна отримати і менш жорстокими методами. Для цього знадобиться жувальна цукерка — всім відомий желатиновий ведмедик. На в'язких і клейких желатинових ведмедиках папілярні лінії відбиваються напрочуд добре. Оскільки за консистенцією вони схожі на людські тканини, ці цукерки також можна використовувати, щоб обдурити низькоякісні сканери відбитків пальців.

Дешеві сканери не зчитують глибину папілярних ліній, а значить, вони не помітять, що з текстурним візерунком відбитка відбулися зміни — при перенесенні на желатинового ведмедика гребінці перетворились на борозенки і навпаки. Якщо ж Кочівник має справу з більш складними технологіями, він використовує поєднання пластиліну з желатином: притискає пластилін, а потім заливає у відтиск желатин та чекає, коли той перетвориться на гель. Обережно знявши гель, він отримує дублікат відбитка, папілярні лінії якого точно збігаються за візерунком та глибиною.

# №081. Як обдурити сканер відбитків пальців

ЗП: Акуратно зніміть відбитки пальців жертви, щоб отримати доступ до її сейфів, телефонів та інших приладів, захищених сканером папілярних ліній.

ПД 1: Скатайте шматочок пластиліну чи формової глини в кульку і притисніть її до пальця жертви.



ПД 2: Заморозьте чи охолодіть пластилін.

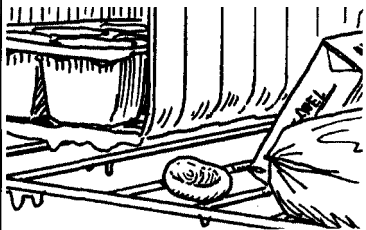

ПД 3: Приготуйте дуже густий желатин.

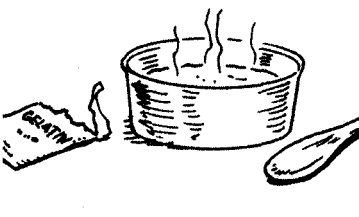

ПД 4: Щойно желатин перетвориться на густий гель, розтопіть його у мікрохвильовці, а потім знову охудіть до консистенції гелю. Повторйте процедуру, доки не зникнуть всі бульбашки і маса не стане густою і еластичною.



ПД 5: Щойно з желатину зникнуть всі бульбашки і він стане еластичним, розтопіть його знову і залийте гарячий рідкий желатин у пластиліновий відбиток пальця.

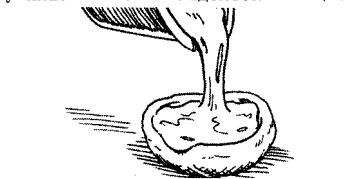

ПД 6: Покладіть заповнений желатином відбиток у морозилку. Через кілька хвилин желатин застигне в тверду, гумоподібну масу. Обережно відокремте його від пластилінового відбитку, щоб отримати дієвий желатиновий відбиток пальця.



**ГВ:** Папілярні лінії унікальні, але їх легко скопіювати.

У світі реальних спецоперацій агенти маскуються зовсім не так, як герої шпигунських фільмів та трилерів — фарбування волосся у ванній, використання масок. Натомість ефективно та швидко перевтілення базується на ілюзії. Це скоріше обман сприйняття, ніж реальне маскування. Кілька деталей можуть перетворити бізнесмена на працівника сфери обслуговування, а зміна кольору одягу допоможе зникнути з очей переслідувачів.

Намагаючись відірватись від групи зовнішнього спостереження, оперативники застосовують знання про психологію стеження. Що насправді бачать спостерігачі, коли слідкують за об'єктом, зокрема, з великої відстані? Як правило, це поєднання кольорів в одязі, а не риси обличчя чи зачіска. Стежачи за переміщеннями об'єкта, спостерігачі час від часу кидають на нього погляд, оцінюючи всю картину в цілому. Через якийсь час кольори одягу об'єкта закарбовуються в мозку групи спостереження і замість того щоб шукати очима об'єкт, вони підсвідомо шукають кольори його одягу. Легкий спосіб обманути їхні очікування — пірнути в громадську вбиральню чи примірочну і дуже швидко перевдягнутися в одяг іншого кольору. Якщо ви були в білому та в джинсах, вдягніть чорний верх і спокійно виходьте, вас ніхто не помітить.

Ще один спосіб маніпулювання очікуваннями групи спостереження полягає в тому, щоб почати з яскравих кольорів. Це змусить спостерігачів розслабитись, адже вони будуть переконані, що ви — легка здобич. Коли оперативник виходить, перевдягнувшись у одяг стриманих кольорів, він, фактично, стає невидимим.

## №082: Маскування нашвидкуруч

ЗП: Обманить переслідувачів за допомогою найпростіших хитрощів.

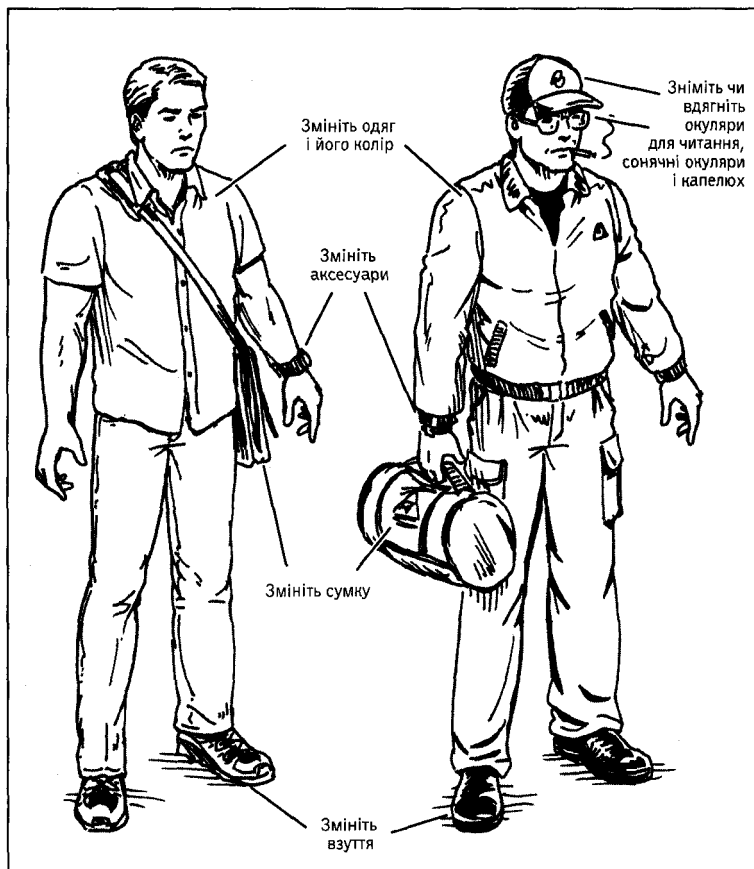

**ГВ:** Маскування має бути переконливим: перуки та накладні вуса — це прямий шлях у в'язницю.

Коли Кочівник пише розвіддонесення щодо місця проживання чи роботи об'єкта, він завжди додає вичерпний звіт стосовно усіх тварин, яких він там побачив. Навіть нетреновані собаки, якщо їх сполохати, можуть видати присутність Кочівника чи попередити власника про те, що відбувається щось незвичне. Будь-який план проникнення повинен містити заходи з відволікання чи нейтралізації домашніх тварин або сторожових псів, поки Кочівник виконує свою роботу. Особливо це стосується країн третього світу, де оперативники мають остерігатись диких собак, що зграями блукають вулицями.

Вбивши сторожових псів, Кочівник залишить небажані свідчення своєї присутності, тому він вдається до тактики, яка тимчасово нейтралізує чи відволіче тварину. Розпилювач для відлякування собак, як і перцевий спрей, подразнює очі тварин і має запах, який видається псам неймовірно неприємним. Струмінь стиснутого повітря (з балончика для видалення пилу з електронних приладів) заморозить ніс собаки і змусить його втекти. Випущена з балончика зріджена суміш азоту з іншими газами різко охолоджується; якщо випустити такий струмінь з перевернутого догори дригом балончика, газ перетвориться на рідину і негайно замерзне на лід.

Сеча суки, хоча її й важко роздобути, вважається найефективнішим відволікаючим засобом в арсеналі Кочівника. Розпилена в морду псові чи подалі від місця проникнення, вона своїм запахом привабить будь-якого сторожового собаку, навіть добре тренованого.

# №083: Як пробратись позв сторожового пса

ЗП: Тимчасово нейтралізуйте чи відволічіть сторожового пса.

ПД 1: Бризніть псові в морду 50%-м водним розчином нашатирю.



ПД 2: Заморозьте ніс пса стиснутим повітрям із балончика для очищення клавіатури.



ПД 3: Розпиліть сечу суки в морду псові чи подалі від місця проникнення.



**ГВ:** Вбитий сторожовий пес стане  
небажаним доказом вашої  
присутності.

## ЯК НЕПОМІТНО ЗВІЛЬНИТИ ВІД ВОДИ МАСКУ ДЛЯ ПІДВОДНОГО ПЛАННЯ

Для оперативників, які виконують місії зі складною логістикою, дайвінг — це всього лише одна з форм таємного переміщення. Ця форма добре відома наркокартелям, які перевозять по світу тисячі кілограмів контрабанди на підводних човнах (океанічне дно майже неможливо патрулювати).

Хоча пливучи по поверхні води, оперативник наражається на небезпеку викриття, підводне плавання дозволяє йому атакувати човни, пірси та мости, залишаючись непоміченим під товщею води. Це також оригінальний спосіб евакуації. Діставшись сховку зі зняттям для підводного плавання, притопленого в задалегідь визначеному місці (с. 50), Войовничий кочівник, набравши в легені повітря, може зникнути назавжди.

Однак свобода підводного плавання має свої недоліки. Вихід на берег та вхід у воду перетворюються на складні логістичні завдання, не кажучи вже про ризик для здоров'я, особливо якщо оперативник пірнає сам. Як правило, Кочівник не може залишатись під водою більше трьох годин, тому будь-який тактичний план повинен враховувати це обмеження. Хоча щойно оперативник опиниться під водою, виявити його стає майже неможливо, існує одна красномовна ознака його присутності, яку легко помітити в тихій гавані, — це хвіст із бульбашок, що підіймаються з поспішно натягнутої маски.



# №084: Як непомітно звільнити від води маску для підводного плавання

**ЗП:** Видаліть воду з маски для підводного плавання, не створюючи бульбашок.

**ПД 1:** Нахиліть голову, щоб вода зібралась у нижній частині маски.

**ПД 2:** Натисніть долонею на верхню частину маски, щоб посилити її прилягання.

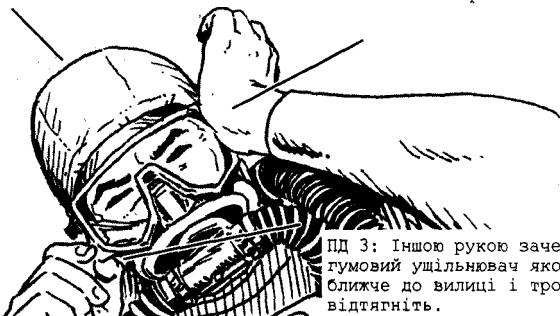

**ПД 3:** Іншою рукою зачепіть гумовий ушільнювач якомога ближче до вилиці і трохи відтягніть.

**ПД 4:** Повільно видихніть через ніс. Вода почне виходити під підчепленим пальцями краєм маски і її рівень почне падати.



**ПД 5:** Якщо бульбашки все-таки з'являться, швидко розбийте їх помахом руки.



**ГВ:** Повітряні бульбашки створюють водяні сліди, що вказують ворогу на ваше місцезнаходження. Слідкуйте, щоб бульбашки не досягали поверхні.

Надаючи перевагу автомобільним зіткненням та ін'єкціям, що не залишають слідів, Войовничий кочівник завжди намагається обставити ліквідацію таким чином, щоб вона виглядала як нещасний випадок. Але часом він потрапляє в смугу невдач. Кочівник припускається помилок, які можуть призвести до його ідентифікації, або ж випадковий свідок несподівано заскочує його під час виконання місії. Щоб безпечно вибратись із місця операції, Кочівник змушений спочатку приховати або знищити свідчення свого провалу.

**Поховання в землі.** В порівнянні зі звичайною горизонтальною могилою, вертикальне поховання означає меншу ділянку на поверхні землі, а значить, менше слідів, які можуть зачути собаки.

**Кремація.** Недолік цього методу — велика кількість диму (який легко помітити в денну пору) та полум'я (яке добре видно вночі), тому краще застосовувати його в безлюдній сільській місцевості.

**Поховання в морі.** Місце, в якому виявити тіло найскладніше, — це водяна могила на дні за кілька миль від берега.

# №085: Якщо місії загрожує провал

ЗП: Переконайтесь, що тіло ніколи не буде знайдене.

ПД 1: Поховання в землі.

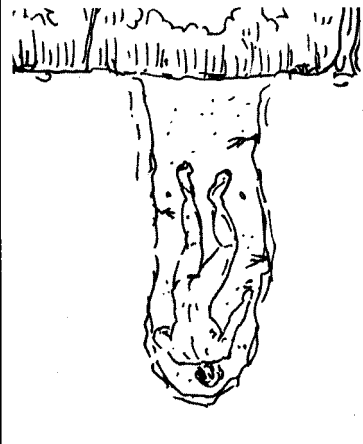

ПД 2: Кремація.

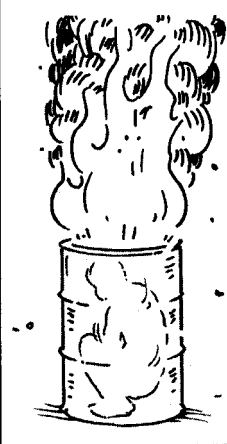

ПД 3: Поховання в морі.

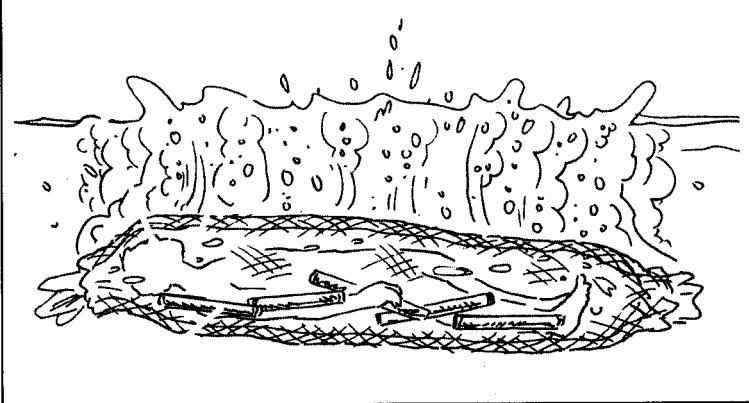

**ГВ:** Будь-що можна змусити зникнути  
назавжди.



## Частина ІХ

ЕВАКУАЦІЯ ТА ВТЕЧА:  
ЯК ЗНИКНУТИ  
НАЗАВЖДИ

В поєднанні з саморобним тросом (с. 224) виготовлена з простирадла страхувальна прив'язь може стати запорукою безпечної та швидкої втечі. З її допомогою агент також може отримати доступ до кімнати об'єкта з фасаду будівлі. Виконавши місію, агент зникає, а простирадло просто викидає — звичайний предмет, який неможливо відстежити чи ідентифікувати, вкрадений в готелі чи куплений за допомогою фальшивої картки.

З двоспального простирадла можна виготовити досить довгу страхувальну прив'язь для дорослого, а з півтораспального — для дитини. Подібну прив'язь можна виготовити з таких матеріалів, як трубчастий нейлон, вантажопідіймальні стропи, меблеві чохла та полімерна плівка, що використовується на будівництві. Така прив'язь забезпечує важливий додатковий рівень захисту під час спускання по мотузці. Вона гарантує, що агент не розіб'ється на смерть, якщо випустить мотузку з рук. Відносно безпечна та надійна, ця прив'язь виготовляється менше ніж за три хвилини, а прикріплена до імпровізованої мотузки, вона має три «точки відмови». Якщо під дією сили тяжіння та тертя одна з петель не витримає, то дві інші підстрахують.

Надійний вузол та потрібна довжина мотузки — це запорука виготовлення безпечного засобу для швидкісного спуску. Занадто довга мотузка зводить нанівець усю витівку з прив'яззю, яка має дозволити Кочівнику «спружинити» (наче на тарзанці) десь за півметра від землі, якщо під час спуску він випустить мотузку з рук. Готуючи таку мотузку, розрахуйте її довжину за формулою: одне простирадло на один поверх.

**Супутні навики:** як вибратись із багатоповерхової будівлі (с. 224).

# №086: Виготовлення страхувальної прив'язі

ЗП: Зробіть страхувальну прив'язь із простирадла.

ПД 1: Довжини двоспального простирадла досить для виготовлення прив'язі для дорослої людини.

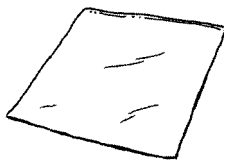

ПД 2: Складіть простирадло вдвоє по діагоналі, а потім скрутіть у джгут.

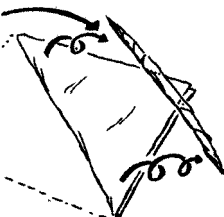

ПД 3: Зв'яжіть кінці джгута прямим вузлом. Розкладіть отриману петлю на підлозі, надавши їй форми трикутника.

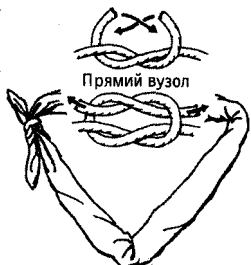

ПД 4: Встаньте над трикутником так, щоб його вершина дивилась уперед.

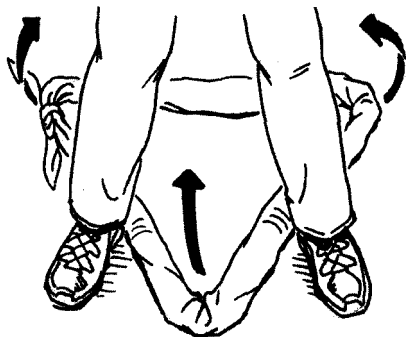

ПД 5: Потягніть за усі три кінці, з'єднавши їх на животі.



**ГВ:** Одне простирадло, як правило, витримує до ста кілограмів ваги.

Герої гостросюжетних телефільмів видираються на фасади хмарочосів за допомогою різноманітних футуристичних приладів з присосками та супертехнологічних страхувальних прив'язей. Однак у світі реальних спецоперацій втеча з багатоповерхової будівлі відбувається за допомогою набагато скромнішого знаряддя — звичайного простирадла. Хай то пожежа, захоплення заручників чи місце злочину, знаючи, як зробити з простирадл надійну мотузку, ви зможете вибратись із багатоповерхової будівлі за будь-яких обставин. Міцніші за деякі мотузки, простирадла зі щільної тканини виявляються більш ефективними, ніж їхні магазинні аналоги: одне простирадло може витримати до ста кілограмів ваги (межа міцності на розрив зростає пропорційно щільності тканини, що вищою є межа міцності, то більше ваги витримає мотузка).

Заселяючись у готель, обирайте номер з двоспальним ліжком — із двоспальних простирадл вийде довша мотузка. Заселившись, зателефонуйте на стійку реєстрації та попросіть принести вам ще одне простирадло, щоб виготовити мотузку достатньої довжини на випадок спуску по стіні. Зазвичай висота поверху складає 3 метри, а довжина двоспального простирадла — 3,5 метра.

Якщо не брати до уваги міцності на розрив, то мотузка буде настільки надійною, наскільки надійним буде «якір», до якого ви її прив'яжете. Цей якір має бути або міцно прикріпленим до стіни, або більшим за вікно, або важчим за людину, яку він витримає. Підійдуть ліжка, батареї опалення, великі комоди чи столи та важкі дивани. У крайньому разі можна обмежитись кріслом, заклиненням між підлогою та зачиненими дверима.

Зв'яжіть простирадла разом пласким вузлом, який затягується під вагою тіла, і завжди залишайте кінці не менше 15 сантиметрів. Якщо ви тікатимете від пожежі, намочіть простирадла, перш ніж їх зв'язати, і переконайтесь, що якір, до якого ви їх прив'язали, не легкозаймистий. Для додаткової безпеки використовуйте з такою мотузкою саморобну страхувальну прив'язь (с. 222).



# №087. Як вибратись із багатоповерхової будівлі

ЗП: Використовуйте простирадла, щоб спуститись по стіні будівлі.



ПД 1: Візьміть кілька двоспальних простирадл, щоб зробити з них мотузку. Прив'яжіть простирадла до рами ліжка чи до іншого великого, масивного предмета.

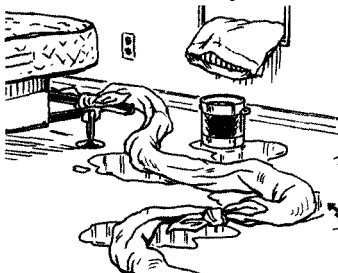

ПД 2: Якщо ви використовуєте саморобну страхувальну прив'язь (№ 086), то просуньте вільний кінець мотузки через всі три її петлі.

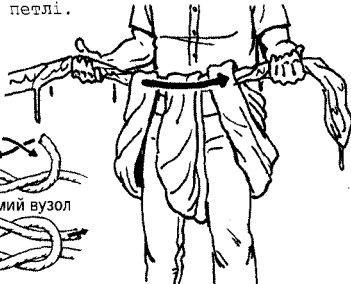

ПД 3: Зв'яжіть усі три петлі прив'язі вільним кінцем мотузки. Міцно затягніть вузол.

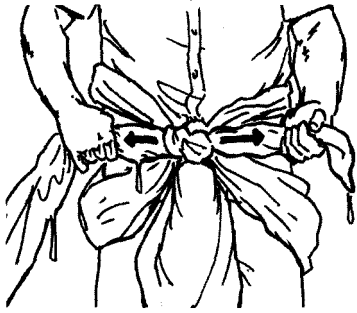

ПД 4: Покладіть на раму вікна подушку чи рушник, щоб зменшити тертя між мотузкою і рамою.



**ГВ:** З одного двоспального простирадла можна зробити мотузку завдовжки 3,5 метра.

Якщо оперативника схопили на чужій території, його шанси на виживання дуже малі. Скоріше за все, його не передадуть до суду, а просто зроблять так, щоб він «зник». Ось чому оперативники вивчають техніки втечі зі зв'язаними руками й ногами як на суші, так і в воді. Зв'язаний, викинутий у воду і покинутий на погибель, професійний оперативник все ще може застосувати кілька навиків, які допоможуть подовжити йому життя, доки його не знайдуть або доки він не дістанеться землі.

Говорячи про самозбереження у воді, слід пам'ятати, що головне для виживання — слідкувати за диханням. Коли легені повні повітря, людське тіло здатне триматися на поверхні води, тому так важливо робити глибокий вдих і швидко видихати. Триматись на поверхні прісної води складніше, але все ж таки можливо. Паніка, яка може призвести до гіпервентиляції, — це головний ворог виживання.

Пути на руках і ногах та незручне положення тіла можуть ускладнювати дихання, але Кочівник завжди може змінити позу. На мілководді скористайтесь методом занурення та підстрибування (див. малюнок), щоб наблизитись до берега, відштовхуючись від дна і спливаючи на поверхню, щоб вдихнути.

Якщо оперативник лежить на воді долілиць, то, дрейфуючи на місці чи переміщаючись уперед поштовхами ніг, він вигинає спину, щоб підняти голову над водою.

У бурхливих водах не завжди вдається підняти голову над поверхнею достатньо високо. У такій ситуації обертання тіла дозволить плавцеві здійснити глибокий вдих і надалі пливати вперед.

# №088: Як не втонути

ЗП: Опинившись зв'язаними у воді, запобігайте потопанню.

ПД 1: Відштовхуйтесь від дна.



ПД 2: Дрейфуйте.

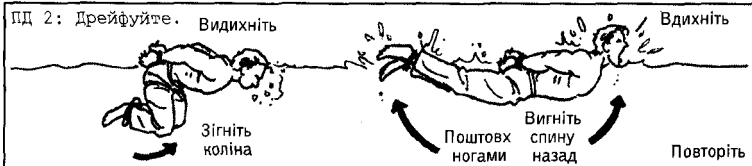

ПД 3: Пливіть.

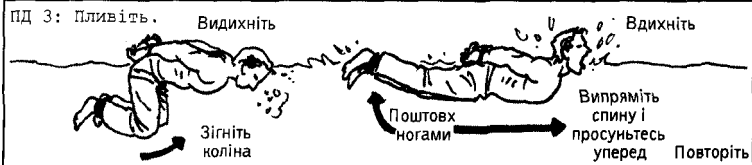

ПД 4: Обертання тіла.



**ГВ:** Розвивайте свої навички саморятунка від потоплення, але ніколи не робіть цього поодиночі.

Войовничі кочівники часто діють у країнах, що перебувають у стані війни чи політичної кризи, або поблизу них, і ризикують стати жертвою викрадення заради викупу. Інколи таке викрадення може бути спланованою спробою зірвати місію, а інколи агент просто опиняється не в тому місці не в той час. Звичайні мандрівники, що подорожують країнами з нестабільною ситуацією, дедалі частіше наражаються на таку небезпеку.

Найбільша небезпека чатує на мандрівника, коли він виходить з готелю чи повертається у готель на початку та в кінці дня, але викрадення також може статися в результаті спланованої автомобільної аварії. Ось деякі типові хитрощі, на які йдуть викрадачі, щоб схопити жертву на дорозі.

**Зіткнення.** Нападник таранить автомобіль жертви ззаду. Жертва виходить з машини, щоб оцінити пошкодження, і несподівано опиняється в багажнику чужого автомобіля.

**Добрий самаритянин.** Нападник інсценує аварію чи несправність машини. Жертва зупиняється, щоб допомогти, і несподівано опиняється в багажнику чужого автомобіля.

**Пастка.** Викрадачі стежать за жертвою до самого її дому. Коли жертва заїжджає у двір і зупиняється перед воротами, чекаючи, доки вони відчиняться, нападник під'їжджає ззаду, блокуючи її машину. Жертва несподівано опиняється в багажнику чужого автомобіля.

У кожному з цих випадків жертва потрапляє в полон. Однак їй не обов'язково залишатись у такому стані. Знайдіть час, щоб розібратись із влаштуванням багажника, визначте його слабкі місця і спробуйте ними скористатись. Якщо вас замкнули в багажнику, завжди намагайтесь зайняти таке положення, в якому ви можете дотягнутись до свого рятувального спорядження.

# №089: Як вийти із автомобільного багажника

**ЗП:** Звільніться із замкненого автомобільного багажника.

**ПД 1:** Потягніть за важіль аварійного відкриття кришки багажника.

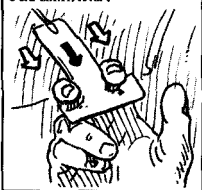

**ПД 2:** Потягніть за тросик відкривання багажника.

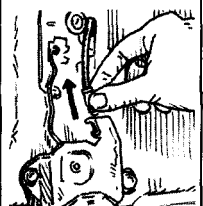

**ПД 3:** Перелізьте в салон через задні сидіння.



**ПД 4:** Підніміть кришку багажника домкратом.

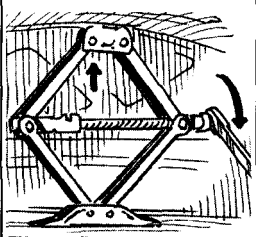

Зніма панель

Ліхтар стоп-сигналу

Від'єднайте шнур і вибийте ліхтар ногою

**ПД 5:** Вибийте ногою ліхтар стоп-сигналу і спробуйте просунути руку крізь отвір, щоб привернути увагу інших водіїв.

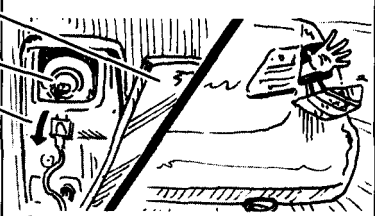

**ГВ:** Автомобільний багажник — це улюблене місце викрадачів для утримання жертви.

Хоча старанно замаскований сховок із засобами звільнення — це головний компонент підготовки місії (с. 28), украй важливий інструмент втечі — це не відмичка і не компас, а ретельно спланований маршрут відступу. Під час виникнення непередбачених ситуацій оперативник повинен бути в змозі організувати свій безпечний відступ з зони операції, в якій офіційно його ніколи не було.

Планування основних і альтернативних шляхів відступу — це робота кількох тижнів чи навіть місяців, яка вимагає досконалого знання місцевості. Оперативники старанно вивчають дороги, щоб визначити найбільш швидкі та надійні шляхи відступу. Вони проводять ретельне дослідження безпечних та небезпечних ділянок, враховуючи, що їх можуть переслідувати, підстерігати чи наздоганяти. Вони шукають шляхи, за якими навряд чи ведеться спостереження, які не закінчуються глухим кутом, не мають контрольно-пропускних пунктів чи важкопрохідних ділянок. А ще вони намічають переходи з основного маршруту на альтернативні, вибудовуючи мережу другорядних доріг, на які вони можуть звернути у разі переслідування чи виникнення неочікуваних перепон на дорозі.

Визначившись із маршрутом, оперативник з'ясовує місце тимчасового перебування чи переховування — пункти зупинки, в яких він зможе відпочивати вдень, подорожуючи вночі. Зважаючи на точні підрахунки, які враховують відстань, швидкість переміщення та доступність необхідних припасів у зоні проведення операції, агент організує сховки з їжею, водою та необхідним спорядженням у визначених місцях свого шляху. Він може сховати в таких тайниках запасні транспортні засоби, щоб позбутись можливого «хвоста», чи організувати місце зустрічі з колегами для передавання зібраних розвідданих чи якихось важливих об'єктів.

Шляхи відступу агент завантажує на захищений паролем GPS-навігатор, схований в тактичній сумці. Це ефективна форма забезпечення оперативника. Що вони є складнішими та детальнішими, то краще. Вмінню раптово зникнути в надзвичайній ситуації передують ретельна підготовка і уважність до деталей. Інколи вони можуть взяти гору над грубою силою і навіть над добре озброєними переслідувачами.

# №090: Планування шляху відступу

**ЗП:** Сплануйте шляхи екстреної евакуації, щоб уникнути затримання.

**ПД 1:** Вивчіть шляхи до порятунку, намітьте на них розташування місць зустрічі, сховків, місць тимчасового перебування/переховування і з'ясуйте спосіб переміщення (пішки, автомобіль, громадський транспорт).



**ПД 2:** Розробляйте основні та альтернативні маршрути.



Початковий пункт.  
Місце прибуття.  
Місце зустрічі (заплановані місця на маршруті, в яких ви з кимось зустрічатиметесь).  
Безпечні ділянки (безпечні місця, зокрема оселі партнерів, шпитали, усамітнені місця).  
Небезпечні ділянки (неблагополучні території, місця, де неможливо роздобути їжу та воду).  
Критичні ділянки (місця, в яких висока ймовірність наразитись на засідку).  
Водні перешкоди.  
Населені пункти.  
Пальне, їжа, вода.  
Маркери для орієнтування на місцевості (місця чи об'єкти, такі як водонапірна башта, які допоможуть визначити, де саме ви знаходитесь).

**ПД 3:** Влаштуйте на маршруті сховки з предметами життєзабезпечення.



**ПД 4:** Завантажте маршрут і місця зупинок у ваш особистий GPS-навігатор.



**ПД 5:** Поставте на нього пароль і сховайте в свою тактичну сумку.



**ГВ:** Вихід із зони операції – це невід'ємна частина місії.

Лише в кіно суперагенти вміло прориваються на машинах крізь барикади, злітають з мостів та опиняються на зустрічній смузі автомагістралей. У дійсності високошвидкісні маневри на автомобілях рідко застосовуються під час операцій. Зазвичай напружена ситуація, що переростає в погоню, стає тактичною катастрофою: невиправдані дорожньою ситуацією маневри привертають до себе увагу і можуть підштовхнути ворога розпочати переслідування.

Тим не менш, бувають ситуації, коли успішно виконана техніка відриву може перешкодити затриманню і стати запорукою успіху місії, саме тому Кочівники повсякчас відпрацьовують її перед операцією на покинутих парковках чи на пустельних дорогах.

«Поліцейський розворот», або розворот на  $180^\circ$ , або «бутлегерський розворот», дозволяє Кочівнику швидко змінити напрям руху автомобіля на двосмуговій дорозі. Щоб правильно виконати «поліцейський розворот», Кочівник повинен спершу добре опанувати гальмівну систему машини. Ніколи не виконуйте такий розворот в критичній ситуації, якщо ви не робили цього раніше.

Для виконання цього маневру важливо в потрібний момент увімкнути і вимкнути стоянкове гальмо, саме блокування задніх коліс дозволяє утримувати контроль над автомобілем. Невикористання робочого гальма дозволяє уникнути занесення та юза передніх коліс і запобігає втраті імпульсу: інакше передня частина автомобіля, в якій міститься важкий двигун, просідає і «пірнає» — ефект, який перешкоджає обертанню автомобіля навколо своєї осі.

Крутити кермо необхідно швидко і енергійно. Коли машина виконає повний розворот на  $180^\circ$ , зніміть ліву ногу з гальмівної педалі, а правою натисніть на педаль газу. Щоб шини не повискакували з ободів, переконайтесь, що тиск в них перевищує максимально допустимий на 0,3–0,6 атмосфери. Під час виконання цього маневру необхідно сильно скидати швидкість на машинах з високо розташованим центром ваги, таких як позашляховики чи пікапи. Якщо швидкість перевищує 56 км/год, то навіть досвідчені водії ризикують перекинути машину, тому на таких швидкостях цей маневр краще не виконувати.



# №091: «Поліцейський розворот»

ЗП: Швидко змінійте напрям руху на вузькій дорозі.

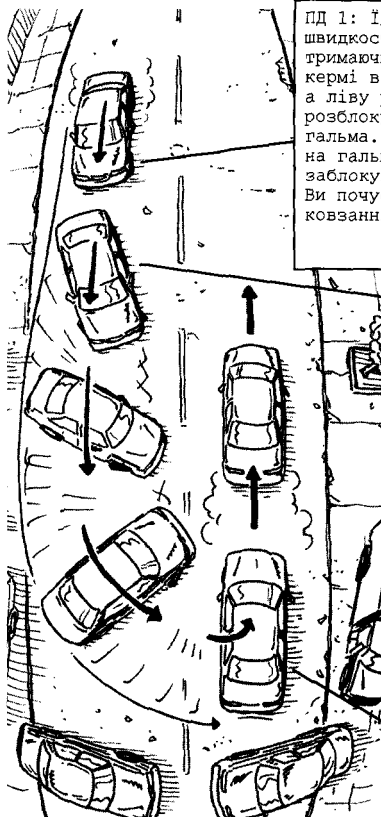

ПД 1: Їдьте вперед на швидкості 50-55 км/год, тримаючи праву руку на кермі в положенні 12 годин, а ліву руку на руков'ї розблокування стоянкового гальма. Натисніть ногою на гальмівну педаль, щоб заблокувати задні колеса. Ви почуєте звук ковзання шин.



ПД 2: Злегка хитніть кермо вправо, щоб порушити його рівновагу, а потім різко крутніть лівою у положення 6 годин.

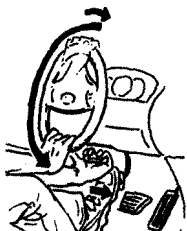

ПД 3: Коли машину розверне на 180°, зніміть ліву ногу з гальмівної педалі, а ліву руку з руков'я розблокування стоянкового гальма і натисніть на педаль газу, але не топіть її в підлогу.



**ГВ:** Використання «поліцейського розвороту» збільшує шанси на втечу.

## РОЗВОРОТ НА 180° ЗАДНІМ ХОДОМ

Коли час вирішує все, звичайний розворот на 180° — це не найкращий варіант в арсеналі оперативника. Під час такого розвороту завжди існує ризик, що він перетвориться на розворот в три прийоми, який займає багато часу; на високій швидкості при такому розвороті машина може наїхати колесом на бордюр чи злетіти з дороги. Під час погоні розворот заднім ходом — це найшвидший спосіб змінити напрям руху, але виконувати цей маневр може тільки досвідчений водій в екстремній ситуації, коли існує неминуча загроза його життю. Неправильне виконання розвороту заднім ходом на 180° може призвести до перекидання машини чи невиправного пошкодження її трансмісії.

Розворот на 180° заднім ходом слід виконувати на швидкості, що не перевищує 50 км/год. Стоянкові гальма мають бути в справному технічному стані, пасок безпеки пристебнутий. Хоча для того, щоб зменшити тертя, цей маневр краще виконувати на мокрій чи слизькій поверхні, він у будь-якому разі піддає машину навантаженням, на які вона не розрахована. Іншими словами, до виконання розвороту на 180° заднім ходом слід ставитися дуже відповідально.

**Задній хід.** Виконайте повну зупинку, увімкніть задню передачу і проїдьте відстань у три автомобільних корпуси. Не перевищуйте швидкості 40 км/год.

**Викрутіть кермо.** Переключіться на нейтральну передачу, відпустіть педаль газу і різко викрутіть кермо вліво.

**Утримуйте кермо на місці.** Утримуйте положення керма, доки автомобіль не виконає розворот на 180°. Не гальмуйте.

**Додайте швидкості.** Знову переключіться на передню передачу і додайте газу, щоб втекти від нападників.

**Зауваження:** якщо ви намагаєтеся втекти на дорозі, шириною якої не дозволяє виконати такий розворот, рухайтесь заднім ходом «змійкою», це завадить нападникам прицілитись.

# №092: Розворот на 180° заднім ходом

ЗП: Опануйте основний навик захисної техніки керування.



ПД 1: Після повної зупинки увімкніть задню передачу і проїдьте відстань у три автомобільні корпуси. Не перевищуйте швидкість 40 км/год.



ПД 2: Не зупиняючись, переключіться на нейтральну передачу, зніміть ногу з педалі газу і різко викрутіть кермо вправо на 360°.

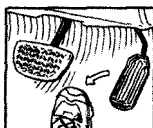

ПД 3: Утримуйте кермо на місці, допоки автомобіль здійснюватиме розворот на 180°. Не використовуйте гальма.

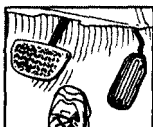

ПД 4: Коли машина завершуватиме розворот, поверніть колеса в пряме положення, увімкніть передачу і газуйте.



**ГВ:** Розворот на 180° заднім ходом — це найшвидший спосіб змінити напрям руху і втекти.

Спецагенти схильні використовувати агресивні та контраварійні техніки керування, які супроводжуються високим рівнем ризику. Через це вони частіше за інших стають жертвами автомобільних аварій. Вжити в цих аваріях і звести до мінімуму травми допомагає ретельна підготовка та вміння набувати правильного положення тіла — ці техніки допоможуть будь-якій людині, що потрапила в автомобільну аварію в результаті високошвидкісної втечі чи звичайної дорожньої пригоди.

Здатність виживати в автомобільних аваріях можна кваліфікувати радше як техніку самозахисту, а не життєво важливий навик, однак самозбереження перед лицем аварій чи спроби замаху — це запорука успішного виконання місії. Щоб бути небезпечним, Войовничий кочівник повинен залишатись неушкодженим.

Одна з найпоширеніших позицій за кермом — рука тримає кермо в положенні 12 годин — також вважається однією з найбільш небезпечних. При такому положенні під час зіткнення подушка безпеки з силою вкарбовує передпліччя водія прямо йому в обличчя. Набувши правильного положення за кермом (див. малюнок), агент може не хвилюватись, що повибиває собі рукою зуби або зламає великі пальці.

Що стосується пасажирів, то існує одна проста, але дієва техніка, яка може значно зменшити ризик отримання травми мозку та хребта, — необхідно згрупуватись (паски безпеки надійно фіксують плечі та стегна, але не утримають голову пасажирів від різкого руху вперед в мить удару). Так, під час однієї аварії за участі невеличкого літака пасажирів спали, коли літак налетів на дерева. Один пасажир з шістнадцяти прокинувся і згрупувався перед ударом — він був єдиним, хто вижив.

Якщо ви використовуєте машину для цілеспрямованого зіткнення, такого як ТПН, то відключіть подушки безпеки, щоб безперешкодно покинути місце подій.

# №093: Як вижити під час автомобільного зіткнення

ЗП: Техніки виживання в автомобільному зіткненні.

Положення рук: тримайте кермо верхнім хватом, руки в положенні на 3 та 9 годин. Це захистить їх від удару об приладову панель.

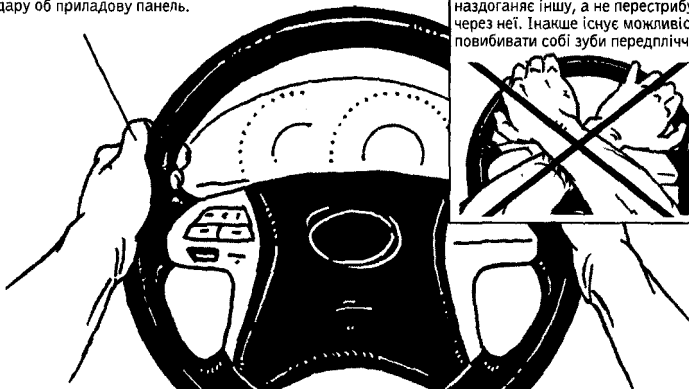

Керування: викручуйте кермо, перебираючи руками, а не перехрещуючи їх. Одна рука наздоганяє іншу, а не перестрибує через неї. Інакше існує можливість повивбавити собі зуби передпліччям.

Великі пальці: великі пальці повинні знаходитися поряд із вказівними, а не обхоплювати кермо, інакше їх можна зламати.

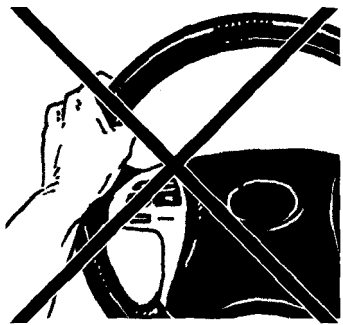

Згрупуйтесь перед зіткненням: якщо ви сидите на задньому сидінні, притисніть голову до переднього сидіння, поставте ноги під прямим кутом і зчепіть руки в замок за головою.



**ГВ:** Потрібно тисячі гвинтів, щоб зібрати автомобіль, але достатньо одного зловмисника, щоб вони розлетілись по всій дорозі.

Контрольно-пропускні пункти чи дорожні застави функціонують у багатьох частинах світу. Іноземні уряди за їх допомогою намагаються стримувати злочинність чи терористичну діяльність, зокрема після настання ночі, але ніч — це слухний час для зловмисників, щоб облаштувати фальшиві пропускні пункти. Вміння визначити, справжній це пропускний пункт чи хитрість терористів, може бути питанням виживання, і тут багато чого вирішують інстинкти та здатність миттєво приймати рішення. Якщо Кочівник вважає, що на контрольно-пропускному пункті на нього чигає небезпека, він спочатку з'ясує, чи можна об'їхати заставу. Якщо це неможливо, тоді найкращим варіантом буде прориватись крізь неї.

Багато пропускних пунктів використовують автомобілі в якості бар'єрів, щоб звузити проїжджу частину до однієї лінії; один охоронець опитує водіїв, коли вони зупиняються, а інший залишається в одному з автомобілів і від'їжджає з дороги, коли машині дозволено проїхати. Якщо правильно вдарити і не схибити, то такий автомобіль досить легко «посунути». Інерція руху великогабаритної машини, що рухається на швидкості від 15 до 30 км/год, дозволить відсунути автомобіль, який стоїть у неї на шляху, при цьому ушкодження, заподіяні транспортному засобу оперативника, будуть мінімальними.

Не забувайте, що ваша мета — не врізатись, а зіштовхнути. Якщо ви їдете на високій швидкості, вповільніться або зупиніться перед тим, як «зіштовхнути» з дороги автомобіль, що блокує проїзд. Для розгону вистачить відстані в одну довжину автомобіля. Слідкуйте за кутом зіткнення: передній лівий чи правий кут кузова повинен вдарити у передню вісь автомобіля-перепони, не пошкодивши радіатор та деталі двигуна (див. малюнок). На сильно пошкодженому автомобілі вам не вдасться втекти з місця подій.

# №094: Як прорвати автомобільний блок

**ЗП:** Безпечно прорвіться крізь ворожу заставу.

**ПД 1:** Зупиніться на відстані в одну довжину кузова, розмістивши машину посеред дороги.



**ПД 2:** Коли вартовий підійде до вас із боку водія, натисніть педаль газу, спрямовуючи переднє крило у передню вісь однієї з машин, що блокують проїзд.

Машина Кочівника стоїть на відстані в одну довжину кузова

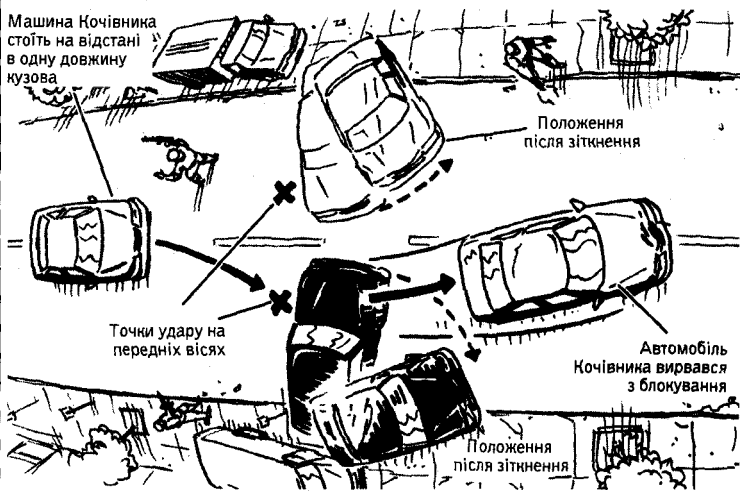

**ГВ:** Проривайтесь крізь дорожню заставу, тільки якщо ви опинились перед вибором діяти або померти.

Де чигає небезпека? Для Войовничих кочівників та пересічних громадян найбільшу небезпеку становлять невидимі загрози, ось чому злочинці так часто нападають з укриття, розраховуючи на фактор швидкості, непомітності та раптовості, щоб застати своїх жертв зненацька. У густих чагарниках, на безлюдних перехрестях і з темних кутів вони можуть швидко напасти, виконати свою справу та зникнути, не привертаючи зайвої уваги.

Оперативники знають, що найкращий захист від засідки — це постійна зміна маршрутів та звичок. Ходіть на роботу та додому різними шляхами. Змінюйте час виходу. Злочинці та викрадачі часто підстерігають свою жертву, відшукуючи в її графіку вразливі місця. Обдуріть їх — будьте непередбачуваними.

Вчіться постійно прораховувати можливі місця та сценарії засідки. Звертайте увагу на безлюдні місця, тісні проходи, де дорога звужується, і будь-які будівлі чи об'єкти, які можуть стати укриттям для потенційних нападників. За можливості плануйте своє переміщення таким чином, щоб уникати потенційних місць засідки. Найпростіший спосіб уникнути засідки — обійти загрозу стороною.

Якщо передбачити потенційну засідку чи уникнути її не вдається, при наближенні до небезпечного місця оперативник збільшує швидкість. Зокрема, якщо він за кермом, то може швидко проїхати повз засідку і звернути на менш жвавий відрізок дороги, перш ніж зловмисники встигнуть на нього напасти.

Атакуючи жертву, нападник розраховує на ефект несподіванки. Якщо жертва передбачає напад, вона отримує фору, навіть якщо вона не бачить нападника, і позбавить його однієї з його основних переваг.



# №095: Як уникнути засідки

**ЗП:** Визначаєте місця можливих засідок (позначені хрестиками) та уникайте їх.

**ПД 1:** Визначте, в яких місцях на вас можуть напасти швидко, непомітно і несподівано.

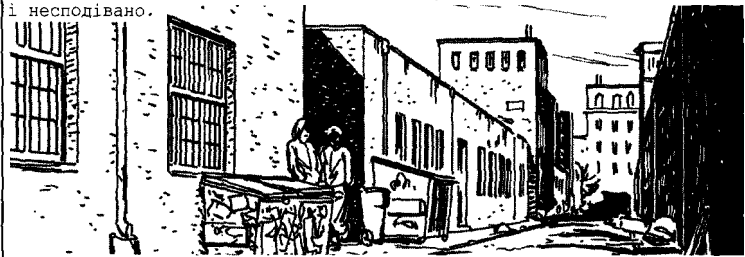

**ПД 2:** Плануйте маршрут і розклад так, щоб не опинитись у цих місцях.



**ПД 3:** Альтернативного шляху не існує? Будьте напоготові, швидко минайте небезпечні місця і майте напоготові план втечі.

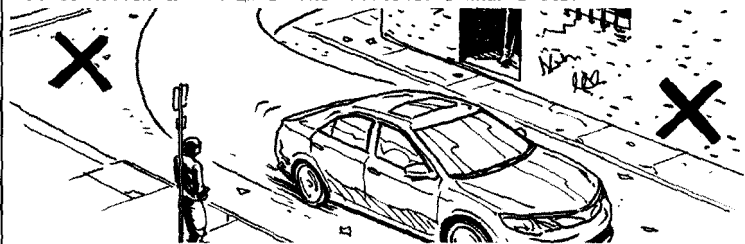

**ГВ:** Без елемента несподіванки засідка може перетворитися на бійку.

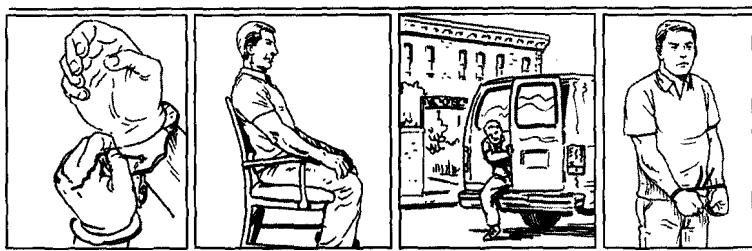

## Порятунок з полону

Під час спроби викрадення особливої актуальності набуває відоме правило: не дозволяйте викрадачеві відвезти вас у подальше місце утримання. Але часом нападники перевершують оперативника числом чи озброєнням, або й просто наносять йому кілька сильних ударів по голові. Він намагається втекти, сховатись або чинити опір. Але в якусь мить у нього не залишається іншого вибору, крім як тимчасово здатись у полон своїм викрадачам, щоб уникнути важкого каліцтва або й чогось гіршого.

Ключове слово тут — «тимчасово». Капітуляція Войовничого кочівника — це всього лише тимчасовий захід для виживання.

Збільштеся у розмірах. Це головне гасло будь-якого плану втечі, і його слід застосовувати в мить зв'язування.

Для того щоб мати змогу звільнитись від пут, необхідно правильно розмістити зап'ястки та долоні. Тримавши великі пальці разом, розведіть долоні в сторони (див. малюнок) — м'язи зап'ястків напружаться, їхній діаметр збільшиться. Якщо ви зведете долоні на рівні великих пальців, складатиметься враження, що вони притиснуті одна до одної, тоді як між зап'ястками залишатиметься значний проміжок.

Стілець, який часто використовують для обмеження руху при викраденнях та катуваннях, слугує опорою, до якої прив'язують кінцівки жертви, але він також дає жертві можливість обпертись і вигнути спину. Під час зв'язування глибоко вдихніть, щоб збільшити об'єм грудної клітки, вигніть спину в попереку, якомога більше випряміть руки і коліна та виведіть стопи за ніжки стільця. Щойно викрадачі вийдуть з приміщення, розслабтеся і пута ослабнуть.

Якщо вас зв'язали мотузкою чи ланцюгом, спробуйте послабити їх, непомітно захопивши ділянку пут однією рукою (див. малюнок).

# №096: Набудьте правильного положення тіла для втечі

ЗП: Правильне положення тіла полегшить втечу.

ПД 1: Розведіть долоні та вигніть зап'ястки, щоб напружити м'язи передпліччя і зап'ястків і збільшити їх товщину; кайданки охоплять зап'ястки не надто тісно.



Простягайте руки, залишивши непомітний проміжок між зап'ястками

ПД 2: Якщо вас прив'язують до стільця, робіть усе можливе, щоб послабити пута.



Вигніть спину в попереку



Зробіть великий, глибокий вдих

Не давайте зігнути вам лікті

Поставте стопи ззовні ніжок стільця

ПД 3: Непомітно захопіть ділянку мотузки чи ланцюга, щоб створити слабину.

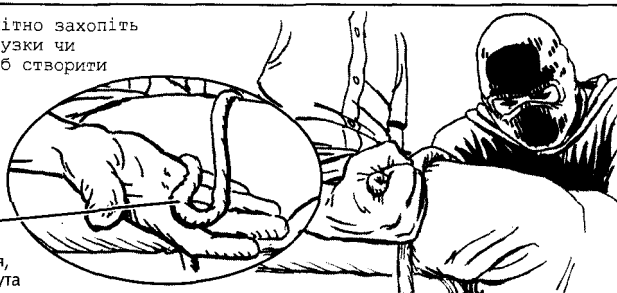

Затиснувши в руці ділянку мотузки під час зв'язування, ви послабите пута

**ГВ:** Напружте усі м'язи під час зв'язування; згодом розслабтеся, щоб послабити пута і втекти.

Незайвим буде повторити, що один з найважливіших етапів визволення з будь-якого виду пут відбувається ще в мить взяття в полон, коли оперативник тимчасово «здається», одночасно готуючись до втечі. За можливості оперативнику слід простягати руки перед собою. Якщо викрадачі захочуть зв'язати його саме так, їм буде менше роботи. (Працівникам правоохоронних органів добре відомо, що найефективніший спосіб угамувати затриманого — зв'язати йому руки за спиною, щоб він не міг ними скористатись і спробувати послабити пута. У такий спосіб найчастіше зв'язують бойовиків та заручників, але оперативники вміють звільнитись від подібної фіксації.)

Коли вас зв'язують, розведіть руки і зігніть зап'ястки, щоб збільшити їхній обхват і підвищити свої шанси викрутитися з пут (с. 244). Непомітно просуньте руки поглибше в кайданки в мить їх надягання, щоб вони застігнулись якомога вище зап'ястків, де діаметр руки більший.

Щойно вас залишать без нагляду, огляньте пута, щоб визначитися зі способом звільнення. Якщо руки зв'язані за спиною, спочатку зсуньте обидві руки вздовж пояса на один бік або скористайтесь будь-якою дзеркальною поверхнею (вікна чи дзеркала) поблизу, щоб оцінити ситуацію. Роздивіться пута і визначте найкращий спосіб дій *до того*, як переведете руки вперед — оперативнику найменше хотілося б, щоб його застукали з руками спереду і без плану дії.

# №097: Зміна положення зв'язаних рук

ЗП: Перемістіть зв'язані руки з-за спини вперед.

ПД 1: Хоча зв'язані за спиною руки обмежують рухливість, у деяких випадках їх можна перемістити вперед.

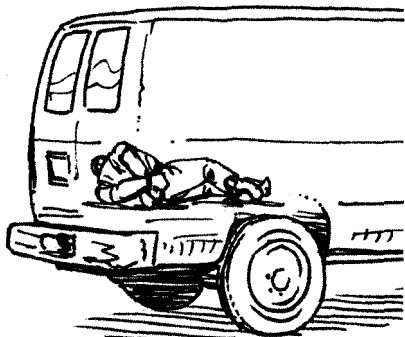

ПД 2: Щосили розведіть зап'ястки в сторони.

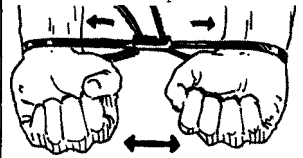

ПД 3: Опустіть руки за сидниці та зігніться в поясі.

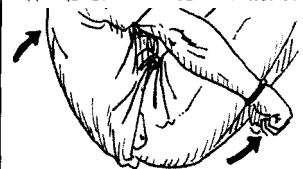

ПД 4: Притисніть груди до колін і заведіть руки під коліна.



ПД 5: Переступіть через руки однією ногою, а тоді іншою.



ПД 6: Коли руки опиняться спереду, спробуйте звільнитися від пут.



**ГВ:** Дуже важко боротися з невідомим. Завжди переміщайте зв'язані руки уперед, щоб підвищити шанси на порятунок.

Поєднуючи в собі магію чарівника, хитрість злочинця та навик оперативника, мистецтво звільнення з пут зводиться до розуміння механізму конкретних пут. озброєний звичайною шпилькою-невидимкою (заздалегідь схованою в ремені штанів), часом та терплячістю, будь-хто може звільнитись від кайданок, якщо це типова модель (див. малюнок). Якщо позбутись кайданок не вдається, слід спробувати ще декілька варіантів: відмикання, розклинювання чи зламування.

**Відмикання замка.** Щоб відкрити звичайну пару кайданок, вставте один кінець невидимки в замок і штовхайте в напрямку зап'ястка, доки вона не зачепиться. Потягніть невидимку і дужка кайданок відкриється.

**Розклинювання замка.** Це найлегший метод позбутись кайданок. Він виконується з використанням шпильки чи подібного інструмента, котрий необхідно вставити між зубцями та заціпкою. Під час введення дужка тимчасово затягне кайданки, але, зрештою, невидимка розчепить зубці та заціпку (як при зламі застібки-блискавки). Щойно клин буде вбито досить глибоко, потягніть його вгору і замок відкриється.

**Зламування дужки.** Якщо вас прикували до салону автомобіля, скористайтесь язичком паска безпеки, щоб зламати рухому частину дужки.



# №098: Як звільнитись від кайданок

ЗП: Звільніться з наручників зі зломом чи без зламу.

ПД 1: Ознайомтесь з будовою кайданок.

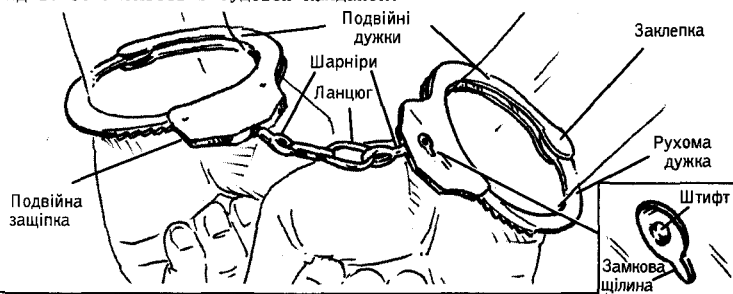

ПД 2: Зламайте замок за допомогою шпильки.



ПД 3: Розклиньте замок шпилькою чи подібним предметом.



ПД 4: Розділіть подвійні боковини язичком паска безпеки.

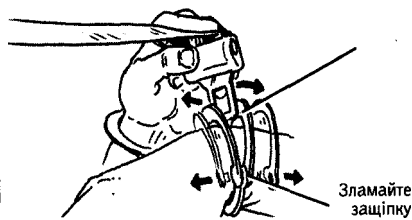

**ГВ:** Найпоширеніші в світі моделі наручників дуже легко зламати.

Ефективні, гнучкі та легкі пластикові стяжки здаються оптимальним методом обмеження рухливості злочинцям, які їх використовують. Створені для того, щоб стягувати до купи кабелі та дроти, при затягуванні ці стяжки замикаються назавжди і, як правило, знімаються тільки за допомогою кусачок. Однак, як і з кайданок та інших засобів обмеження рухливості, з них цілком можна звільнитись.

Оскільки ці стяжки виготовлені з пластику, їх можна розірвати тривалим тертям. Їх можна доволі швидко перетерти об стіну зі шлакоблоку, цегли чи цементу, але якщо шорсткої поверхні поблизу немає, їх можна легко розімкнути «невидимкою» або чимось схожим.

# №099: Звільнення від пластикових стяжок

ЗП: Використайте «невидимку», щоб відкрити  
наручники з пластикової стяжки.

ПД 1: «Невидимка»,  
схована в паску.

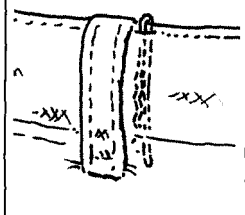

ПД 2: Зніміть з  
«невидимки» восковий  
наконечник.

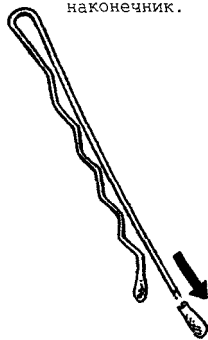

ПД 3: Огляньте  
фіксатори та зубці  
пластикової стяжки.

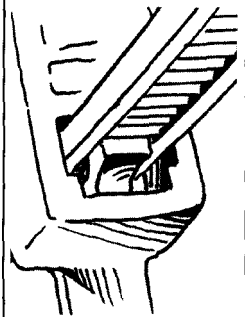

ПД 4: Вставте кінчик  
«невидимки» між  
фіксаторами та  
зубцями стяжки.

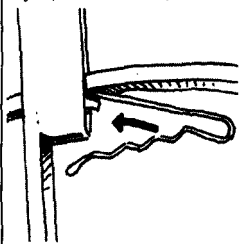

ПД 5: Смикніть  
зап'ястки в різні  
сторони, щоб розчепити  
фіксатори і зубці.



**ГВ:** Пластикові стяжки широко  
застосовують для обмеження  
рухливості порівно з клейкою  
стрічкою.

Відома своєю стійкістю та функціональністю, клейка стрічка широко застосовується під час навчання в школі та як допоміжний засіб під час ремонту вдома. Часто-густо клейку стрічку також використовують викрадачі, щоб обмежити рухливість своїх жертв, — вона доступна у вільному продажу, недорога й легка у застосуванні. Доставивши жертву на свою базу, викрадачі можуть замінити клейку стрічку пластиковими стяжками, кайданками чи нейлоновим шнуром; застосування цих засобів потребує часу, особливо якщо потрібно в'язати вузли, тому такі методи рідко використовують під час самого процесу викрадення і застосовують уже після, коли викрадачі мають більше часу на зв'язування жертви. Ось чому перші хвилини після викрадення мають таке важливе значення.

Може здатись, що позбутись клейкої стрічки неможливо, особливо якщо вона намотана туго і в кілька шарів. Однак завдяки деяким хитромудрим прийомам жертва може звільнитися від цих пут.

Різні типи тканинних клейких стрічок рвуться набагато легше, ніж пакувальний скотч, шари якого, намотані один на одного, можуть застигнути в суцільну тверду масу. Проте у будь-якому разі головне — діяти швидко та без зупинок, покладаючись при розриві стрічки на інерцію різкого руху, а не на м'язову силу. Звільняється агент від пут на щиколотках, різко опустившись навпочіпки, чи позбавляється пут на зап'ястках, сильно вдаряючи руками в свою грудну клітку, якщо він виконуватиме цей рух в один різкий ривок, то стрічка розірветься, а не зімнеться в тверду, суцільну масу.

# №100: Звільнення від клейкої стрічки

ЗП: Використовуйте вагу тіла, щоб розірвати  
клейку стрічку.

ПД 1: Станьте на  
ноги. Розведіть  
стопи в сторони.



ПД 2: Різко опустіться  
навпочіпки,  
торкнувшись сідницями  
п'яток. Клейка  
стрічка розірветься,  
звільнивши ваші  
щиколотки.



ПД 3: Переведіть руки  
з-за спини вперед  
(див. № 097).



ПД 4: Витягніть зв'язані  
руки вперед на рівні  
плечей, а потім різко  
відведіть лікті за спину.  
Клейка стрічка розірветься,  
звільнивши ваші зап'ястки.

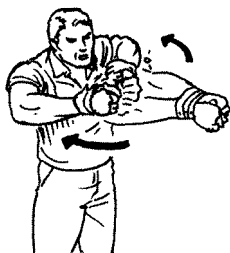

ПД 5: Тікайте через задні двері  
автомобіля викрадачів під час першої  
зупинки.

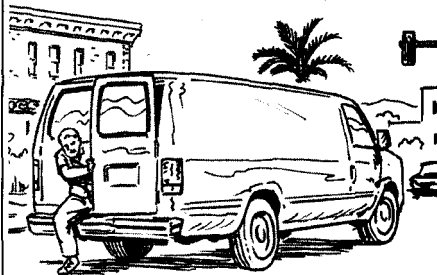

**ГВ:** Клейка стрічка — це найбільш  
поширений засіб зв'язування на  
першому етапі викрадення.

## Заключний ГВ

Головний висновок, який підсумовує всі до єдиного навички у цій книзі, полягає в тому, що у світі, повному неочікуваних, мінливих загроз, невидима армія підготованих громадян є потужною зброєю. У кризовій ситуації достатньо базового рівня знань, щоб стати не жертвою, а переможцем чи врівноваженим лідером, який виведе групу охоплених панікою потенційних жертв у безпечне місце.

Іншими словами, справжня мета цієї книги не в тому, щоб зробити вас більш небезпечними, а в тому, щоб вас захистити.

Пересічна людина, що володіє описаними в цій книзі навичками, — це громадянин, який вміє думати як злодій. Це дає йому можливість на один крок випередити нападників і не стати жертвою. Проте головнішим за будь-який навик є світогляд Войовничого кочівника, якому притаманний дух імпровізації та готовність до будь-якого виду загроз. Саме це відрізняє жертву від переможця.

Щоб зберегти дієздатність своїх місій, світ спецоперацій мусить залишатись підпільним і засекреченим. Ця книга жодним чином не розголошує секретну службову інформацію, яка може бути використана ворожими силами, щоб заподіяти шкоди суспільству. Натомість вона вчить пересічних громадян розпізнавати різноманітні загрози і захищатись від них. Небезпека стає все більш звичною складовою сьогодення, і тому наука *виживати* може стати необхідною вимогою життя.

## Словник термінів

Діючи на перетині військових та розвідувальних операцій, Войовничі кочівники живуть у світі, який розмовляє мовою акронімів та кодів. Далі наведено перелік деяких термінів, що зустрічаються в цій книзі.

**Tails** — анонімна операційна система, яка не зберігає інформацію у хмарі чи на жорсткому диску користувача.

**Tor** — анонімна мережа, яка не дає третім особам можливості визначити місцезнаходження користувача.

**Висаджування з гелікоптера** — стрибок з гелікоптера для проникнення в зону операції.

**ГВ** — головний висновок.

**ЗП** — загальний принцип.

**Зона операції** — регіон чи країна, в яких оперативник виконує свою місію.

**КПН** — комплект для повсякденного носіння; портативна система життєзабезпечення та самозахисту спецагента.

**ЦД** — порядок дій.

**Пристрій, що відволікає увагу** — пристрій, який спричиняє вибух чи засліплює противника, щоб відволікти ворожі сили і дозволити оперативнику проникнути на об'єкт чи втекти з нього.

**Прихований спостережний пункт** — тимчасове темне приміщення, яке дозволяє оперативнику вести спостереження, залишаючись непоміченим.

**Рахування кроків** — підрахунок кроків для навігації на місцевості за відсутності орієнтирів.

**Саморобна зброя** — зброя, виготовлена з доступних матеріалів.

**ТПН** — техніка прицільної нейтралізації, потенційно смертельна техніка, яка використовується для зупинки транспортного засобу об'єкта.

**ЧОВД** — час, оточення, відстань, поведінка — абревіатура, що використовується оперативниками для виявлення контрспостереження та стеження.

*Науково-популярне видання*

**Емерсон Клінт**

**100 ЖИТТЄВО ВАЖЛИВИХ НАВИЧОК**

Головний редактор *В. Александров*  
Відповідальний редактор *З. Александрова*

ТОВ «Видавнича група КМ-БУКС»  
04060, Київ, вул. Олега Ольжича, 27/22, офіс 3  
Свідоцтво про внесення суб'єкта видавничої справи  
до Державного реєстру видавців, виготівників  
і розповсюджувачів видавничої продукції  
ДК № 5006 від 06.11.2015  
info@kmbooks.com.ua  
www.kmbooks.com.ua

Замовляйте наші книжки в інтернет-магазинах:  
www.kmbooks.com.ua +380 (44) 228 78 24  
www.bukva.ua +380 (44) 359 0 369

З питань гуртових закупівель звертайтеся:  
у Києві: +380 (44) 237 70 25  
у Львові: +380 (32) 245 01 71, +380 (67) 370 77 90

Повний асортимент наших книжок представлений у книгарнях  
української національної мережі «Буква»  
www.bukva.ua +380 (44) 237 70 24

Центральний магазин «Буква»:  
м. Київ, вул. Богдана Хмельницького, 3-Б  
+380 (44) 279 64 38

Формат 84x108/32.  
Умов. друк. арк. 13,44. Обл.-вид. арк. 11,2.  
Наклад 1500 прим. Замовлення 603048.

Віддруковано у ТОВ «КОНВІ ПРІНТ».  
Свідоцтво про внесення суб'єкта видавничої справи до Державного  
реєстру видавців, виготовлювачів і розповсюджувачів видавничої  
продукції серія ДК № 6115, від 29.03.2018 р.  
03680, м. Київ, вул. Антона Цедіка, 12, тел. +38 044 332-84-73.